

Presentatie

Referentie: WM 335.109

300 mm Horizontale medische arm voor toetsenbord en muis, wandmontage op verticale glijstang

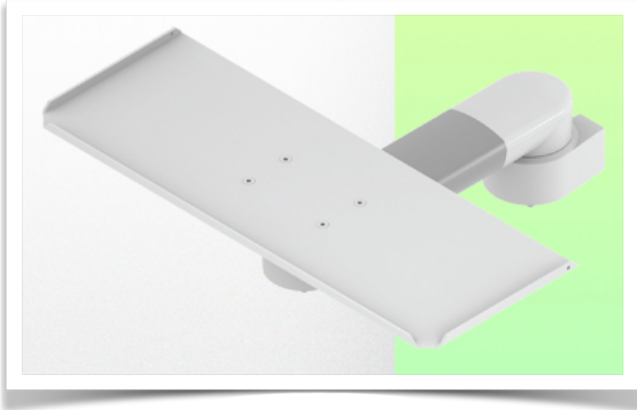

300 mm Horizontale medische arm voor toetsenbord en muis, wandmontage op verticale glijstang

Met deze medische zwenkarm van 300 mm kun je je toetsenbord en muis perfect bevestigen, oriënteren en instellen. Hij is gecoat met een antimicrobieel middel om hygiëne en reinheid tot in het kleinste detail te garanderen. Het moderne ontwerp is speciaal ontwikkeld voor zorgomgevingen.

De technische specificaties:

- * Geïntegreerd kabelbeheer
 - * Montage op optionele verticale wandglijrail, verkrijgbaar in verschillende lengtes
verkrijgbaar in lengtes van 480, 720, 960 en 1200 mm.
Deze wandrails kunnen eenvoudig op de gewenste maat worden gezaagd.
vereist. Alle kabels lopen ook door de wandrail.
(Zie Optie op volgende pagina's)
 - * Deze zwenkarm van 300 mm schuift eenvoudig in de wandrail en kan vervolgens op de gewenste hoogte worden ingesteld.
 - * De meegeleverde toetsenbord- en muissteun heeft de volgende afmetingen
afmetingen: 500 x 200 mm (andere configuraties voor toetsenbordsteunen
zijn ook beschikbaar, zie volgende pagina's)
 - * Het gewicht dat de arm kan dragen is 16 kg.
 - * Rotatie toetsenbordsteun: +78° -258°.
 - * Armrotatie: 105° naar rechts, 105° naar links. * Totale lengte 379 mm
 - * Kleur RAL 7024 (grafietgrijs) en wit * Al onze medische armen voldoen
aan CE, ROHS, Medical Grade, regelgeving MDD 93/42 ECC.
- Garantie: 5 jaar
- * 240 mm versie ook verkrijgbaar

Technische specificaties

Referentie: WM 335.109

300 mm Horizontale medische arm voor toetsenbord en muis, wandmontage op verticale glijstang

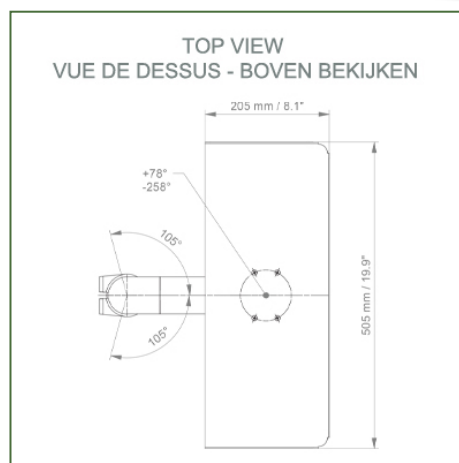
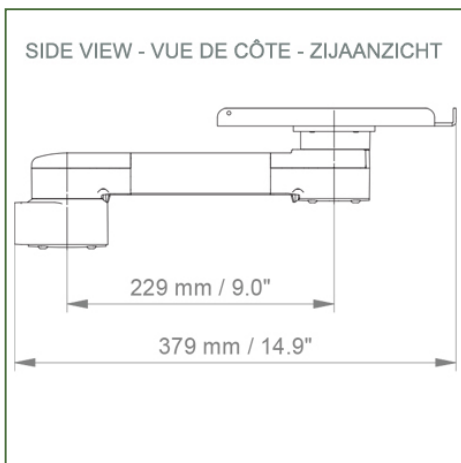
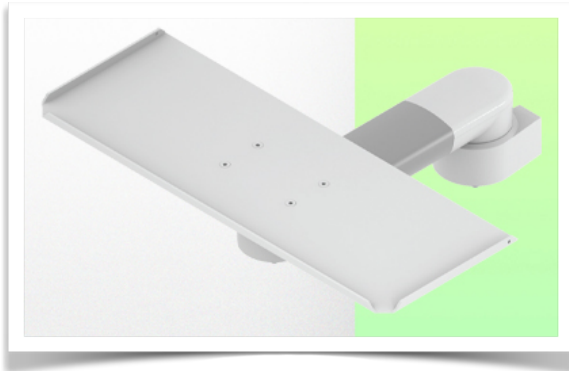

Afmetingen keyboardstandaard: 500 x 200 mm

Kleur: Decoratieve onderdelen: RAL 5013 kobaltblauw

Aluminium onderdelen: RAL 9016 verkeerswit

Max. draagvermogen draagarm: 16 kg

Draagvermogen lade: 5 kg

Productgewicht: tussen 1,9 en 3 kg, afhankelijk van de keuze van toetsenbord- en muislade

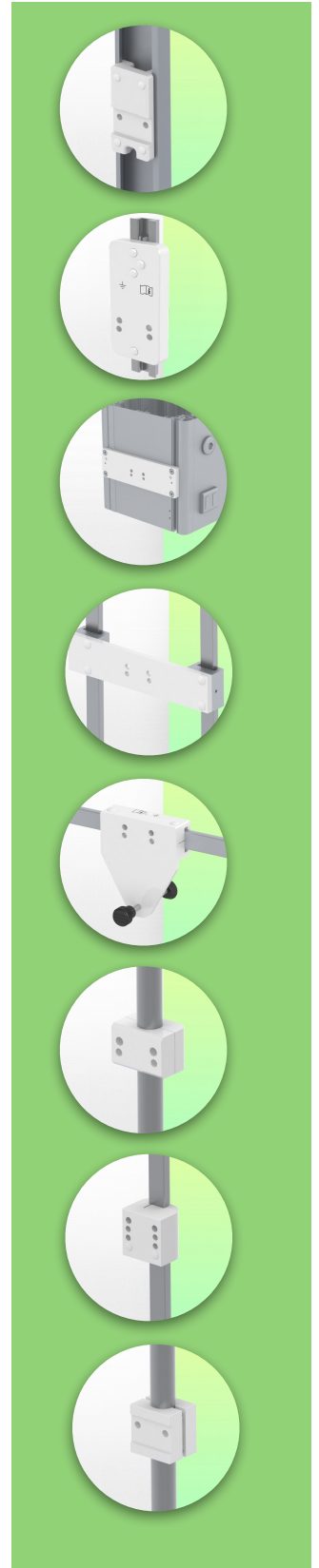

Montage Informatie - Wand glijbaan

Referentie: WM 335.109

300 mm Horizontale Medische Monitor arm, wandmontage op verticale schuifrail

Wand glijbaan:

Om deze korte scharnierende medische arm te installeren, moet u een bestaande rail van uw faciliteit gebruiken of een van onze glijrails bestellen. Deze zijn verkrijgbaar in standaardlengtes van 480 mm, 720 mm, 960 mm en 1200 mm. Aangepaste lengtes zijn beschikbaar op aanvraag. Schuifkappen en eindkappen worden bij elke bestelling meegeleverd.

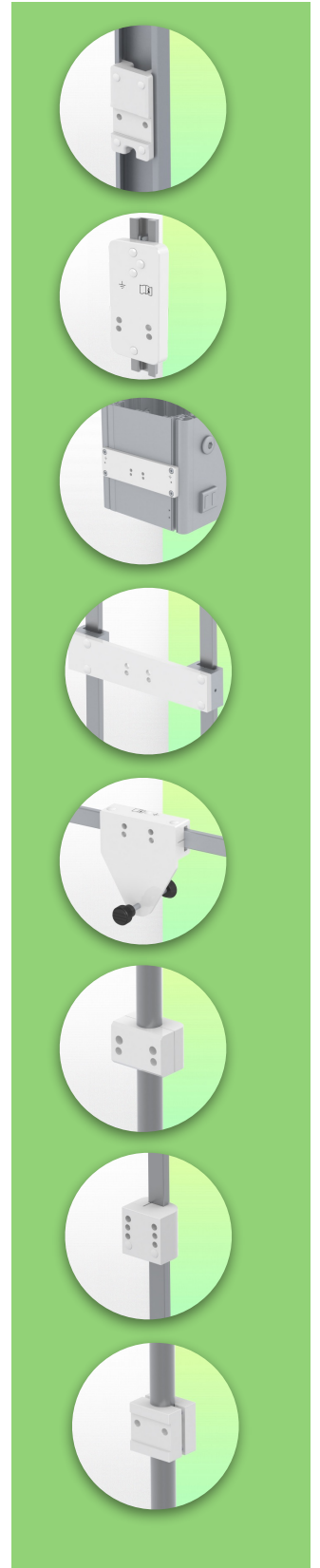
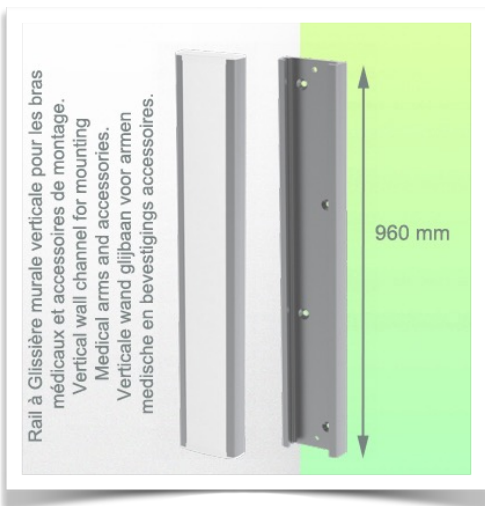
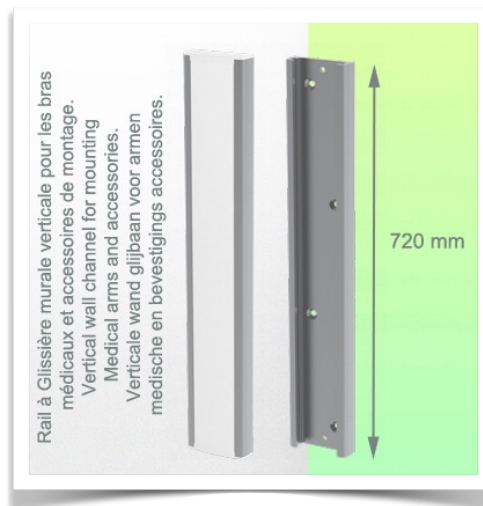
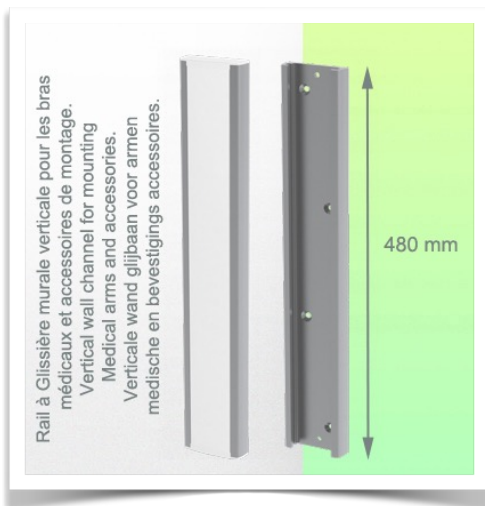

Montage informatie - Montage opties

Referentie: WM 335.109

300 mm Horizontale medische arm voor toetsenbord en muis, wandmontage op verticale glijstang

Waar wilt u de draagarm bevestigen?

In het ziekenhuis zijn er verschillende manieren om onze beugels te bevestigen: ronde buis, standaard rail, wandrail of op een anesthesie apparaat. Wij zullen u altijd voorzien van de adapter die u nodig heeft.



Adapter voor verticale wandschuif
Voor wand rail montage



Adapter voor Amico afstandsbedieningen en wandpanelen



Adapter voor Mindray medische voedingseenheden



Dubbele klem voor verticale standaard rail
Voor montage op twee parallelle verticale standaard rails 10 x 25 mm



Vaste klem voor de standaard rail
Voor montage op een horizontale standaard rail 10 x 25, 8 x 35, 10 x 30, 10 x 50 mm



Vaste klem voor ronde buis
Voor montage op ronde buis \varnothing 25, 35, 38 mm



Adapter voor Maquet-anesthesie apparatuur
Kegeladapter voor model FLOW i



Adapter voor Löwenstein anesthesie apparatuur
Medische adapter voor Leon / Leon plus



Universele ronde buisklem
V-flens voor montage op ronde buis \varnothing 23 - 40 mm

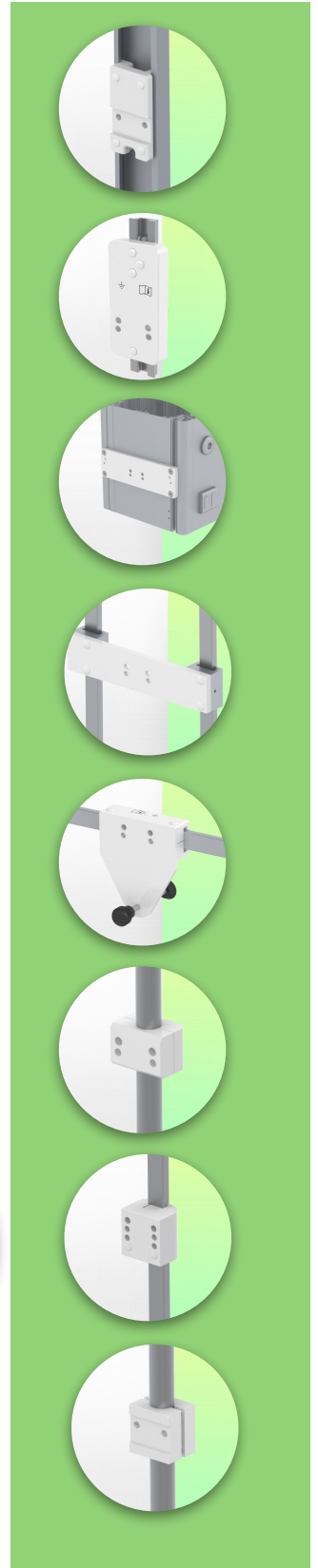

Montage informatie - Montage opties

Referentie: WM 335.109

300 mm Horizontale medische arm voor toetsenbord en muis, wandmontage op verticale glijstang

Waar wilt u de draagarm bevestigen?

In het ziekenhuis zijn er verschillende manieren om onze beugels te bevestigen: ronde buis, standaard rail, wandrail of op een anesthesie apparaat. Wij zullen u altijd voorzien van de adapter die u nodig heeft.



**Adapter voor anesthesie
apparaat (alle
leveranciers)**
H 80 mm, met bestaande
zijhekken

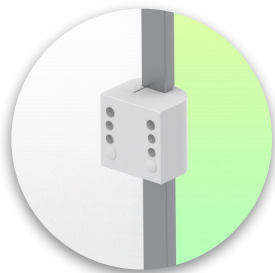

**Klem voor een verticale
standaard rail**
Voor montage op standaard
rail 10 x 25 mm



Onze medische montagesystemen worden beschouwd als 's werelds beste op het gebied van geavanceerde hygiënecontroles en omvatten kabelintegratie, een onderhoudsvrije garantie van 5 jaar en naleving van de medische normen. We zijn gewoon de beste ter wereld in wat we doen.



Opties voor ondersteuning van toetsenbord en muis

Referentie: WM 335.109

300 mm Horizontale medische arm voor toetsenbord en muis, wandmontage op verticale glijstang

Compatibele accessoires voor deze 300 mm horizontale arm

Je kunt je installatie vervolledigen met deze optionele accessoires:

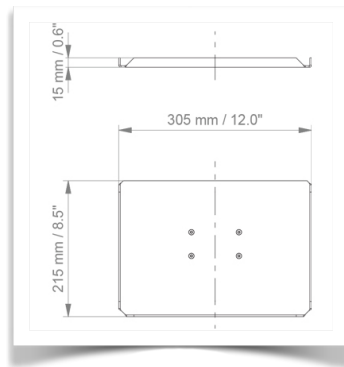

Toetsenbord- en muis houder 305 x 215 mm

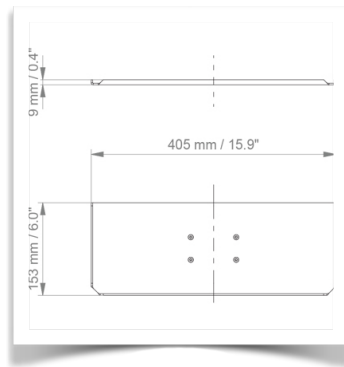

Toetsenbord- en muis houder 405 x 153 mm

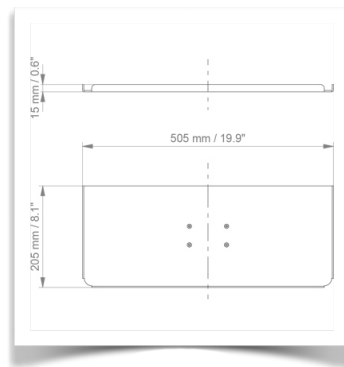

Toetsenbord- en muis houder 505 x 205 mm (standaard meegeleverd)

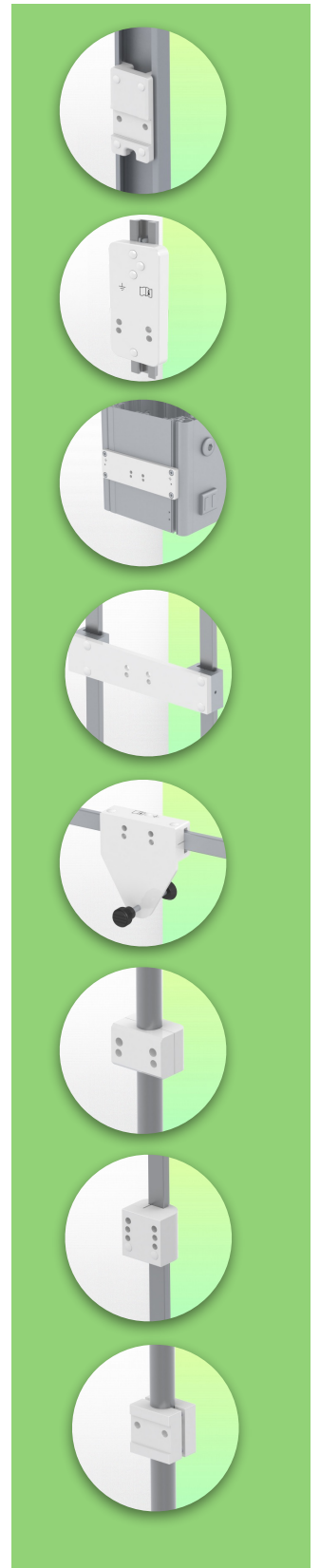

Opties voor ondersteuning van toetsenbord en muis

Referentie: WM 335.109

300 mm Horizontale medische arm voor toetsenbord en muis, wandmontage op verticale glijstang

Compatibele accessoires voor deze 300 mm horizontale arm

Je kunt je installatie vervolledigen met deze optionele accessoires:

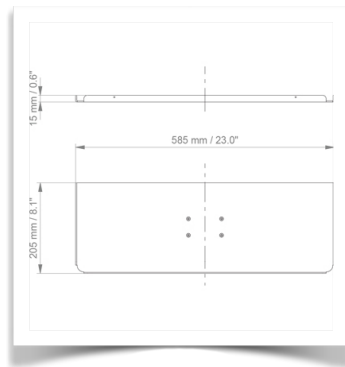

Toetsenbord- en muis houder 585 x 205 mm

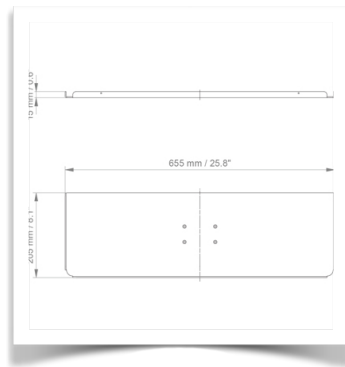

Toetsenbord- en muis houder 655 x 205 mm

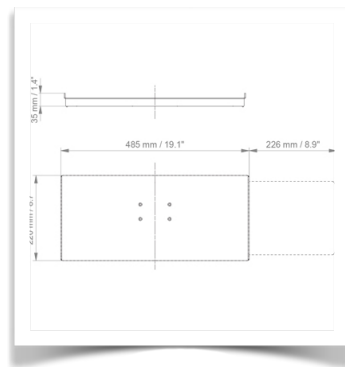

Schuifbare toetsenbord- en muishouder 485 x 220 mm

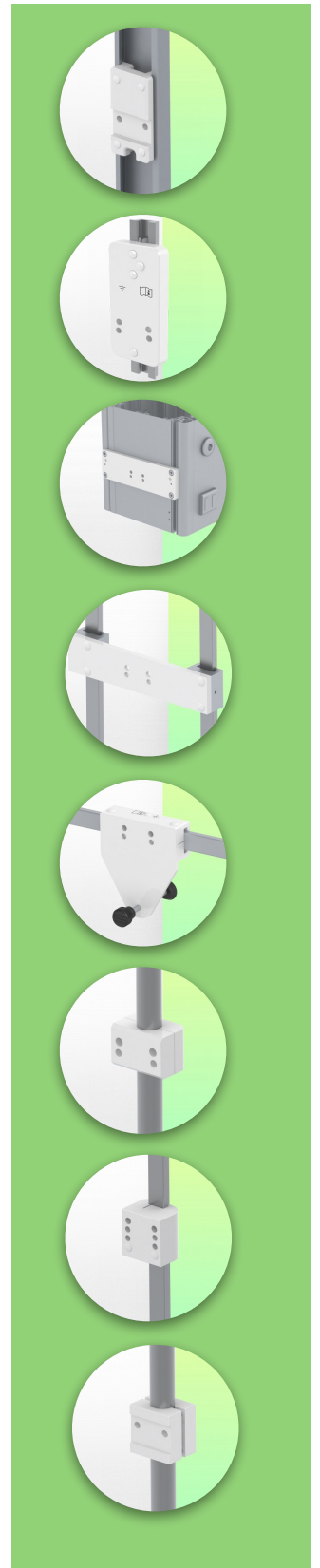

Opties voor ondersteuning van toetsenbord en muis

Referentie: WM 335.109

300 mm Horizontale medische arm voor toetsenbord en muis, wandmontage op verticale glijstang

Compatibele accessoires voor deze 300 mm horizontale arm

Je kunt je installatie vervolledigen met deze optionele accessoires:

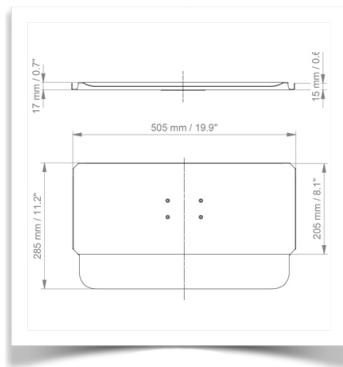

Toetsenbord- en muis houder, 505 x 205 mm met pols steun

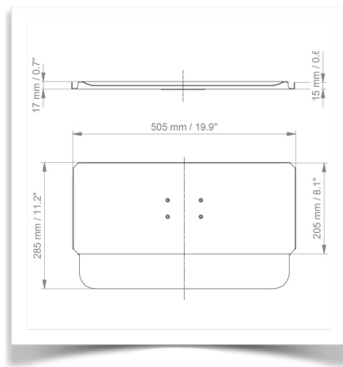

Toetsenbord- en muis houder, 585 x 205 mm met pols steun

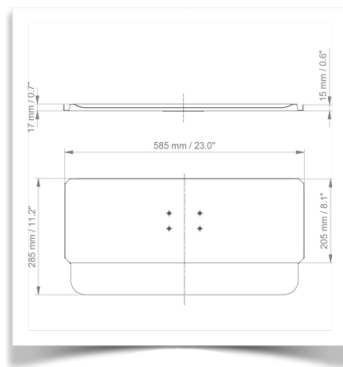

Toetsenbord- en muis houder, 655 x 205 mm met pols steun

