

**Présentation**

**Référence: WM 335.115**

**Bras Médical Horizontal pivotant 300 mm pour clavier et souris,  
Montage sur Din rail Vertical**

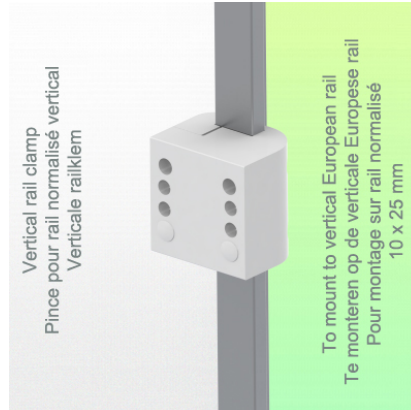
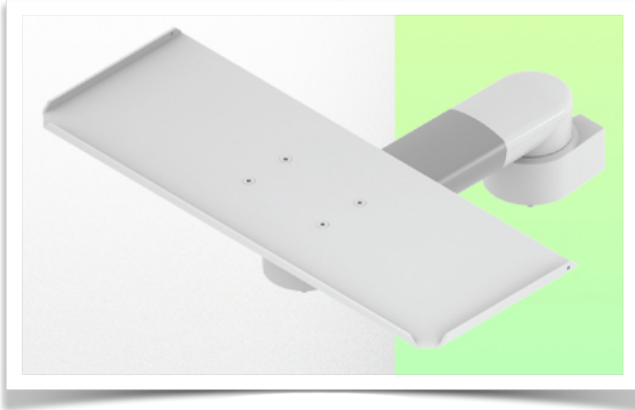

**Bras Médical Horizontal pivotant 300 mm pour clavier et souris,  
Montage sur Din rail Vertical**

Ce bras médical pivotant de 300 mm permet de fixer, d'orienter et ajuster parfaitement votre clavier et votre souris. Il est recouvert d'un agent anti-microbien offrant une hygiène et un nettoyage dans les moindres détails. Son design moderne à été spécialement conçu pour les environnements du secteur de la santé.

**Ces caractéristiques techniques:**

- \* Passage de câble intégré
- \* Fixation sur Din Rail Vertical
- \* Ce bras pivotant de 300 mm vient simplement se fixer sur le rail vertical
- \* Le support pour le clavier et la souris livré dans cette version à les dimensions de: 500 x 200 mm (d'autres configurations de supports clavier sont également disponibles, voir dans les pages suivantes)
- \* Le poids supporté par le bras est de 16 Kg.
- \* Rotation du support clavier: +78° -258°
- \* Rotation du bras: 105° à droite, 105° à gauche.
- \* Longueur totale 379 mm
- \* Couleur RAL 7024 (Gris graphite) et Blanc
- \* Tous nos bras médicaux sont en conformités : CE, ROHS, Medical Grade, Régulations MDD 93/42 ECC.
- \* Garantie: 5 ans
- \* Variante en 240 mm également disponible



**Caractéristiques Techniques**

**Référence: WM 335.115**

**Bras Médical Horizontal pivotant 300 mm pour clavier et souris,  
Montage sur Din rail Vertical**

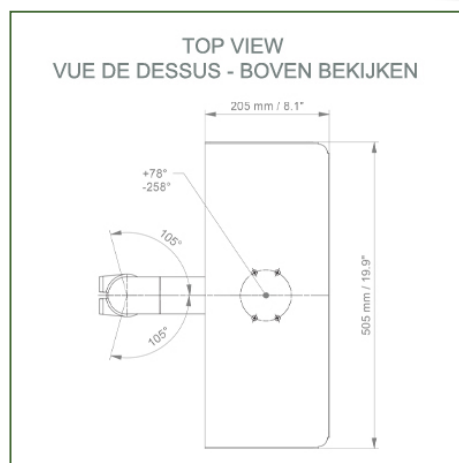
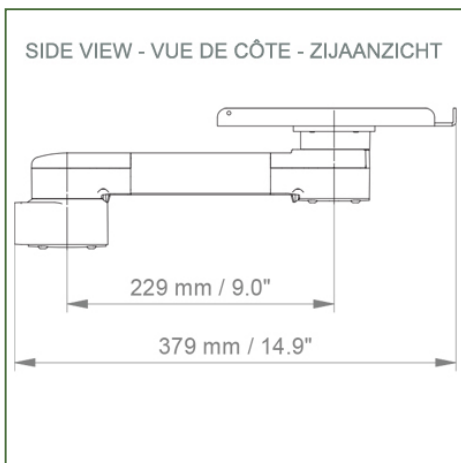
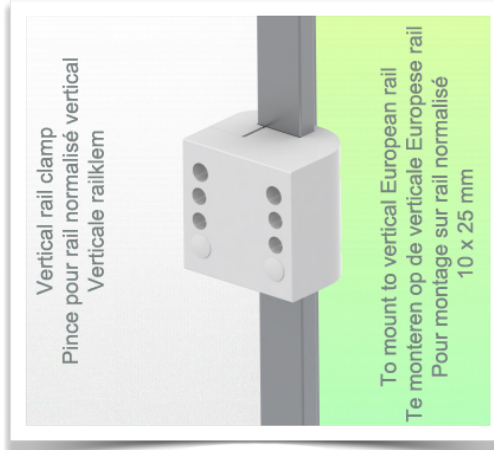
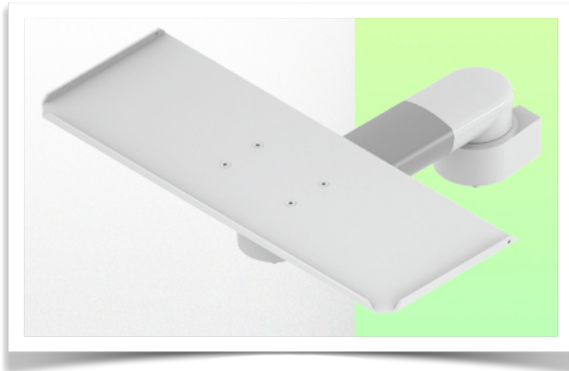

**Dimensions du support clavier:** 500 x 200 mm

**Couleur:** Les pièces décoratives: RAL 5013 cobalt blue

**Pièces en aluminium:** RAL 9016 traffic white

**Capacité de charge max. du bras de support:** 16 kg

**Capacité de charge du plateau:** 5 Kg

**Poids du produit:** entre 1,9 et 3,4 Kg en fonction du choix du plateau clavier et souris

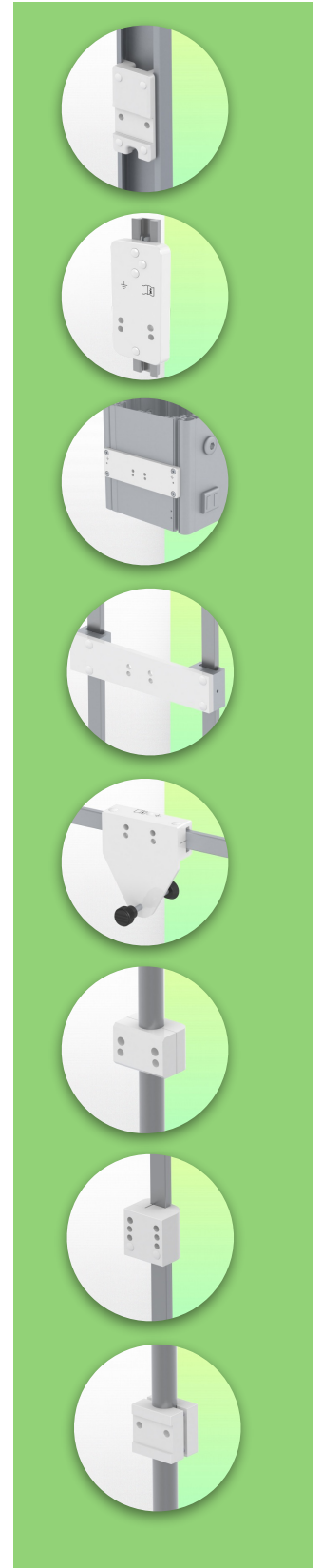

**Information pour le montage - Din Rail Horizontal**

**Référence: WM 335.115**

**Bras Médical Horizontal pivotant 300 mm pour clavier et souris,  
Montage sur Din rail Vertical**

**Din Rail Vertical:**

Pince fixe pour rail normalisé

Pour fixation sur un rail normalisé Vertical 10 x 25, 8 x 35, 10 x 30, 10 x 50 mm

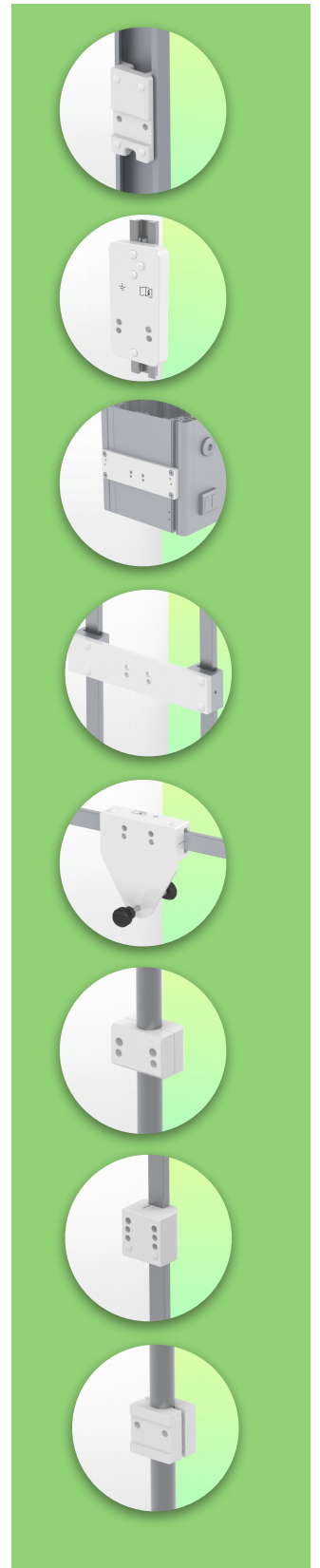
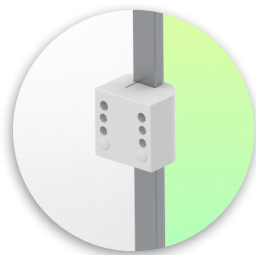
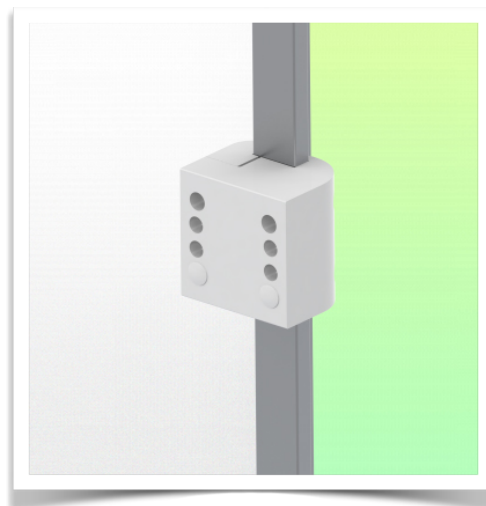
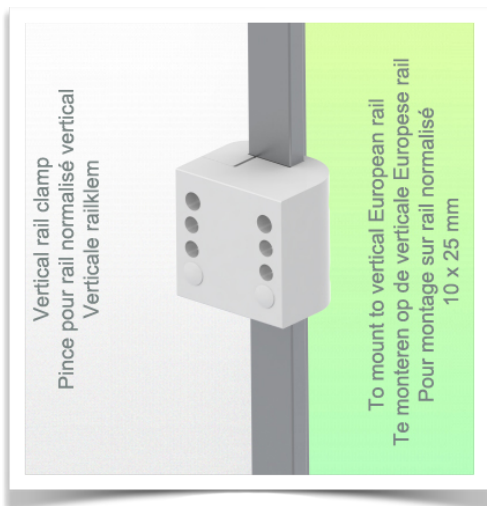

**Information pour le montage - Options de fixation**

Référence: WM 335.115

**Bras Médical Horizontal pivotant 300 mm pour clavier et souris,  
Montage sur Din rail Vertical**

**Où souhaitez-vous fixer le bras de support ?**

À l'hôpital, il existe différentes manières de fixer nos supports : tube rond, rail normalisé, glissière murale ou sur un appareil d'anesthésie. Nous vous fournirons toujours l'adaptateur qu'il vous faut.



**Adaptateur pour glissière murale verticale**  
Pour montage sur glissière murale



**Adaptateur pour télécommandes et panneaux muraux Amico**



**Adaptateur pour unités d'alimentation médicales Mindray**



**Double pince pour rail normalisé vertical**  
Pour montage sur deux rails normalisés verticaux parallèles 10 x 25 mm



**Pince fixe pour rail normalisé**  
Pour fixation sur un rail normalisé horizontal 10 x 25, 8 x 35, 10 x 30, 10 x 50 mm



**Pince fixe pour tube rond**  
Pour montage sur tube rond  $\varnothing$  25, 35, 38 mm



**Adaptateur pour machines d'anesthésie Maquet**  
Adaptateur en cône pour Maquet FLOW i



**Adaptateur pour machines d'anesthésie Löwenstein**  
Medical Adaptateur pour Leon / Leon plus



**Pince universelle pour tube rond**  
Bride en V pour montage sur tube rond  $\varnothing$  23 - 40 mm

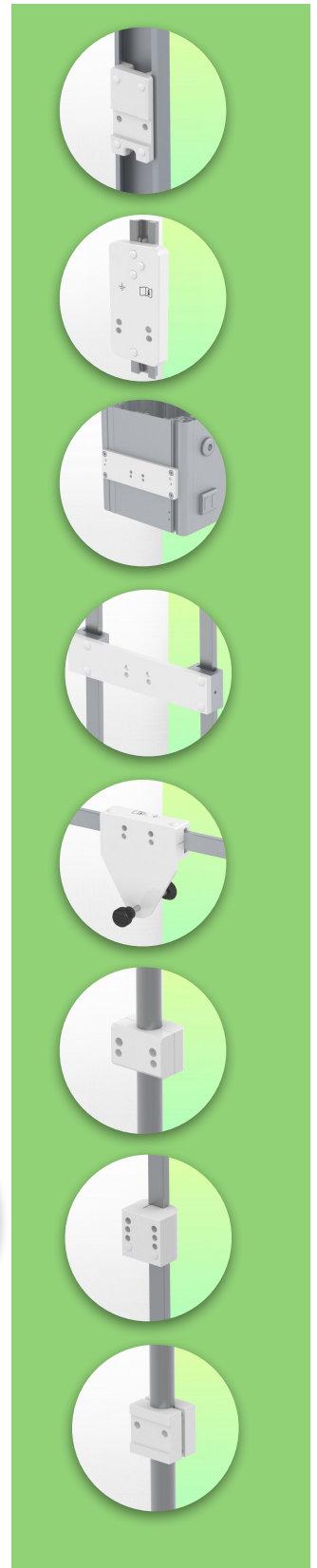



**Information pour le montage - Options de fixation**

Référence: WM 335.115

**Bras Médical Horizontal pivotant 300 mm pour clavier et souris,  
Montage sur Din rail Vertical**

**Où souhaitez-vous fixer le bras de support ?**

À l'hôpital, il existe différentes manières de fixer nos supports : tube rond, rail normalisé, glissière murale ou sur un appareil d'anesthésie. Nous vous fournirons toujours l'adaptateur qu'il vous faut.

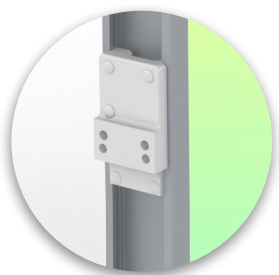

**Adaptateur pour machine  
d'anesthésie  
(tous les fournisseurs)**  
H 80 mm, avec glissière  
latérale existante

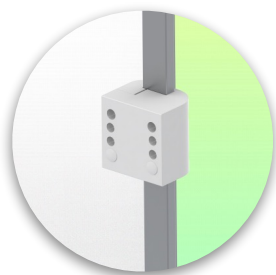

**Pince pour rail normalisé  
vertical**  
Pour montage sur rail  
normalisé 10 x 25 mm



Considérés comme étant les meilleurs du monde en matière de contrôle avancé de l'hygiène, nos systèmes de montage médicaux incluent l'intégration des câbles, une garantie sans entretien de 5 ans et une conformité de qualité médicale. Nous sommes les meilleurs au monde du secteur, tout simplement.

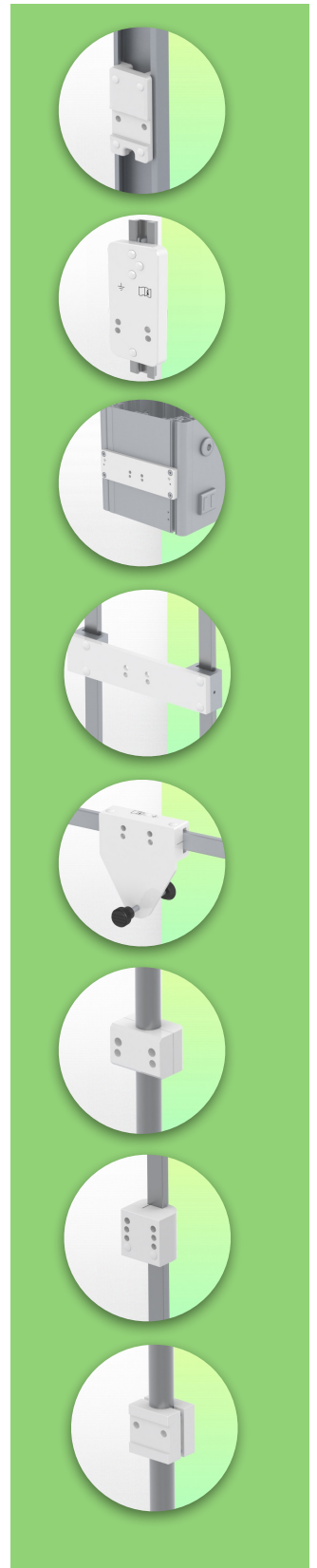

Accessoires compatibles pour cette fixation

Référence: WM 335.115

**Bras Médical Horizontal pivotant 300 mm pour clavier et souris,  
Montage sur Din rail Vertical**

Accessoires compatibles pour ce bras de 300 mm Horizontal

Vous pouvez compléter votre installation avec ces accessoires complémentaires:



**Triple crochet pour câble**  
Pour montage sur bras de support



**Double crochet pour câble**  
Pour montage sur bras de support



**Pôle descendant avec crochet pour câble**  
Pour montage sur bras de support



**Double poignée avec fixation VESA**  
Pour moniteurs VESA



**Poignée pour support de moniteur VESA**  
Pour moniteurs VESA

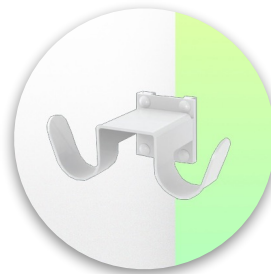

**Double crochet pour câble**  
Pour montage sur glissière murale ou colonne



**Triple crochet pour câble**  
Pour montage sur glissière murale ou colonne



**Panier**  
Pour montage sur glissière murale ou colonne



**Pôle descendant**  
Pour montage sur glissière murale ou colonne

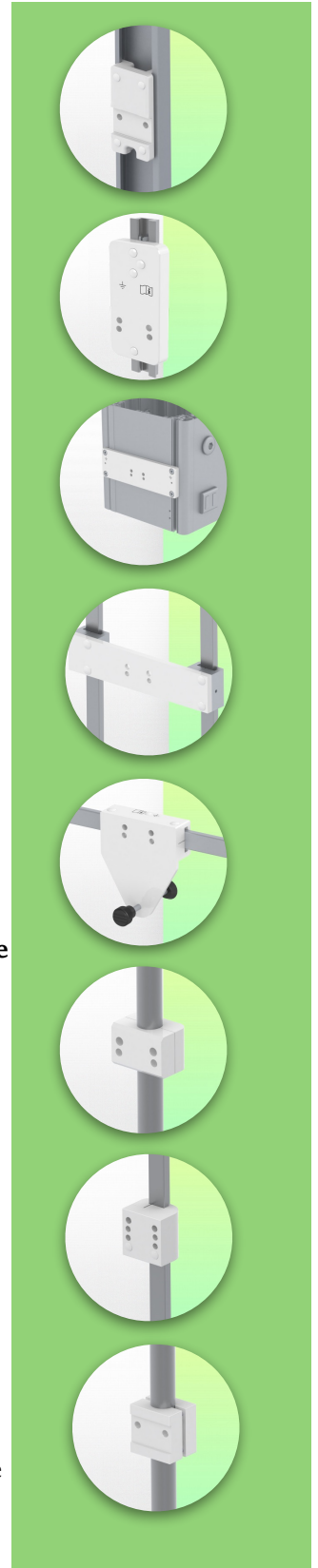

**Options de supports claviers souris**

Référence: WM 335.115

**Bras Médical Horizontal pivotant 300 mm pour clavier et souris,  
Montage sur Din rail Vertical**

**Accessoires compatibles pour ce bras de 300 mm Horizontal**

Vous pouvez compléter votre installation avec ces accessoires complémentaires en option:

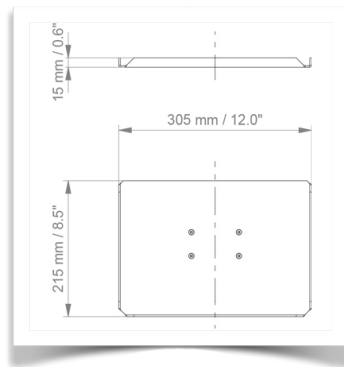

**Support Clavier et souris 305 x 215 mm**

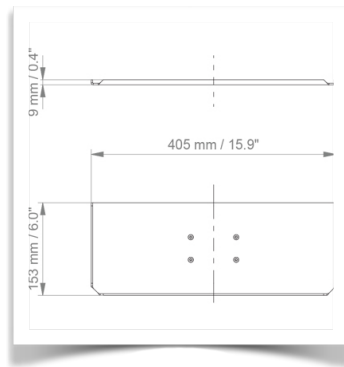

**Support Clavier et souris 405 x 153 mm**

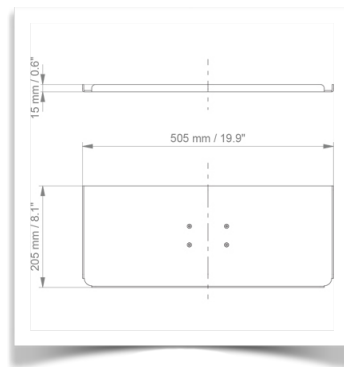

**Support Clavier et souris 505 x 205 mm (Livré en Standard)**

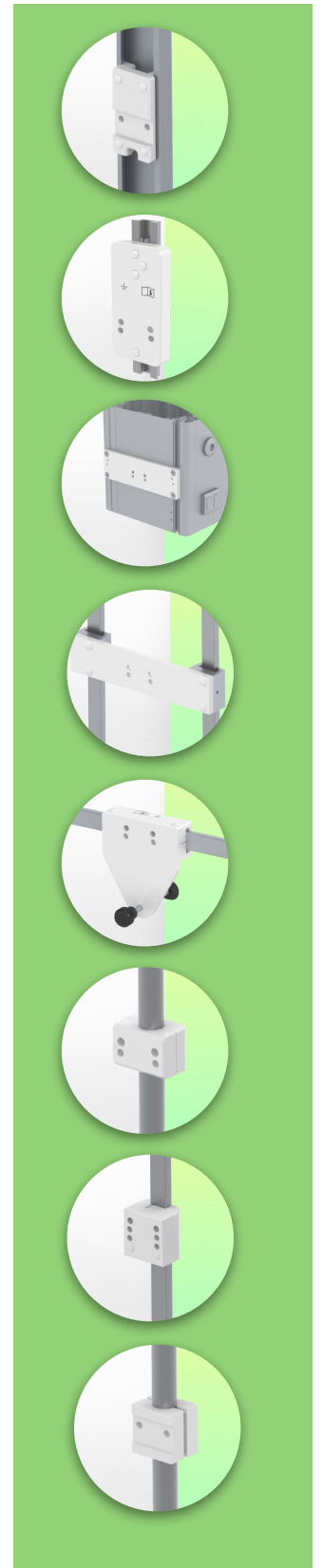

**Options de supports claviers souris**

Référence: WM 335.115

**Bras Médical Horizontal pivotant 300 mm pour clavier et souris,  
Montage sur Din rail Vertical**

**Accessoires compatibles pour ce bras de 300 mm Horizontal**

Vous pouvez compléter votre installation avec ces accessoires complémentaires en option:

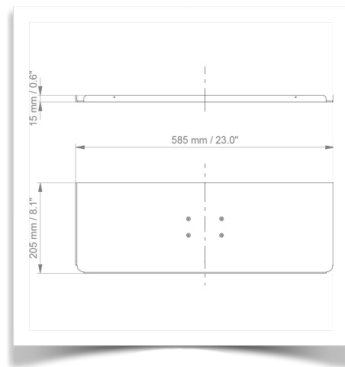

**Support Clavier et souris 585 x 205 mm**

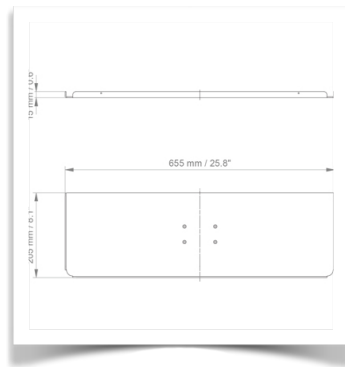

**Support Clavier et souris 655 x 205 mm**

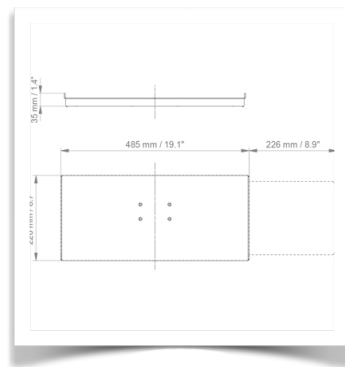

**Support Clavier et souris coulissant 485 x 220 mm**

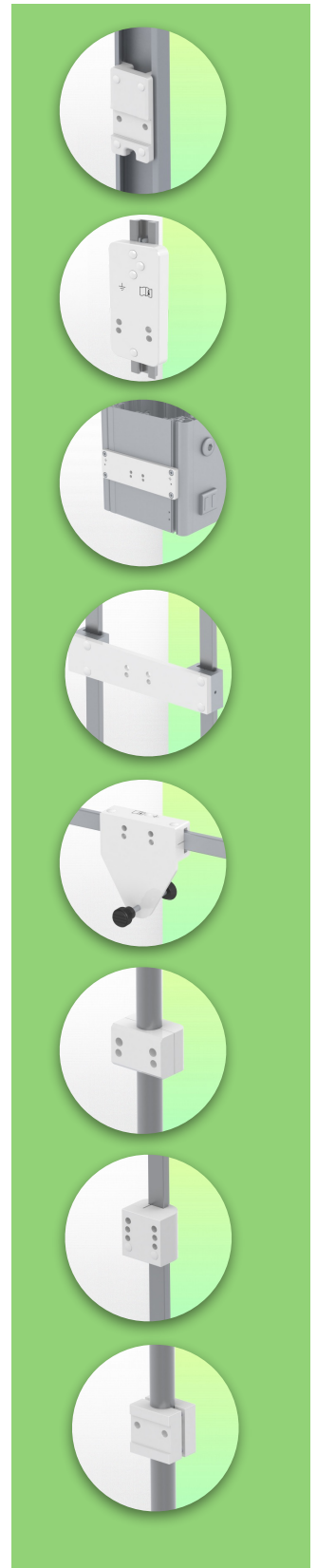



**Options de supports claviers souris**

Référence: WM 335.115

**Bras Médical Horizontal pivotant 300 mm pour clavier et souris,  
Montage sur Din rail Vertical**

**Accessoires compatibles pour ce bras de 300 mm Horizontal**

Vous pouvez compléter votre installation avec ces accessoires complémentaires en option:

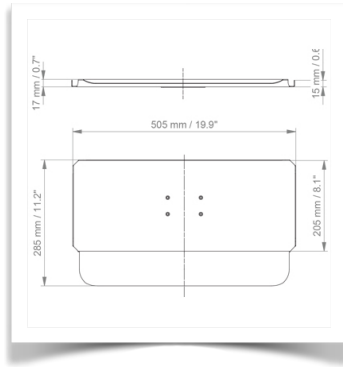

**Support Clavier et souris 505 x 205 mm avec repose poignet**

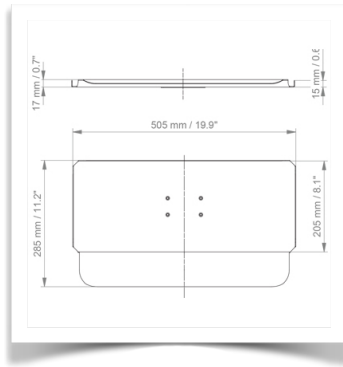

**Support Clavier et souris 585 x 205 mm avec repose poignet**

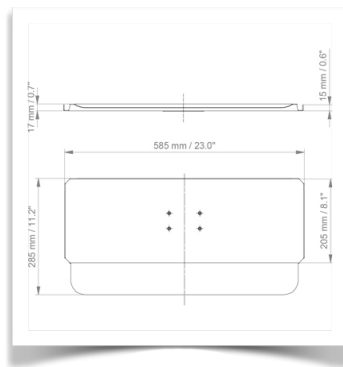

**Support Clavier et souris 655 x 205 mm avec repose poignet**

