

Presentatie

Referentie: WM 335.122

Horizontale zwenkbare medische arm van 2 x 300 mm voor toetsenbord en muis, bevestiging op Mindray Medical Power Unit

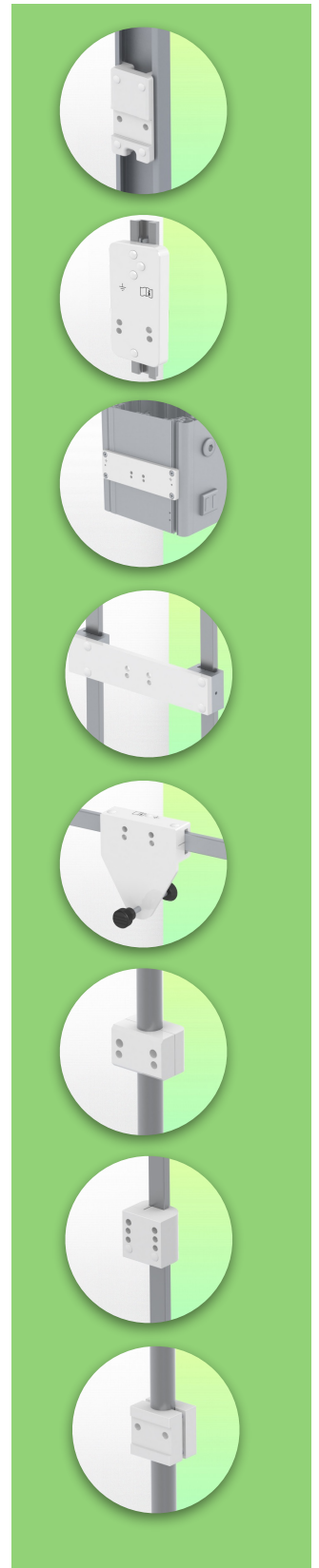
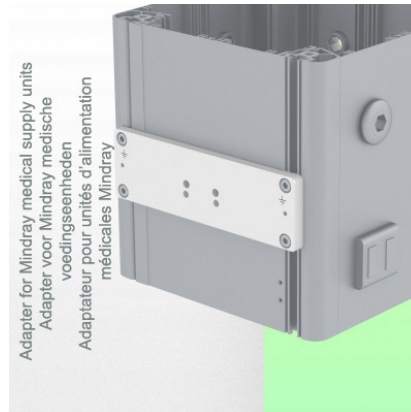
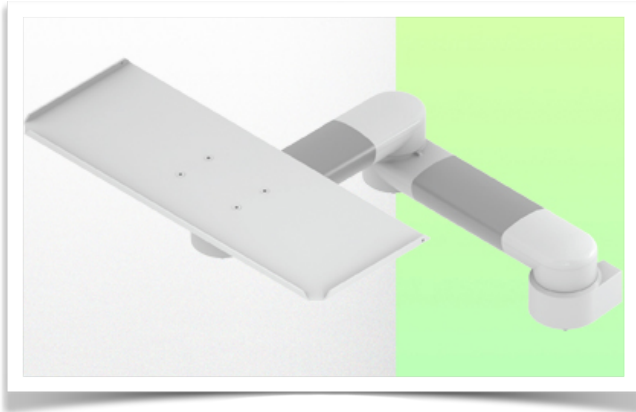

Horizontale zwenkbare medische arm van 2 x 300 mm voor toetsenbord en muis, bevestiging op Mindray Medical Power Unit

Met deze medische zwenkarm van 2 x 300 mm kun je je toetsenbord en muis perfect bevestigen, oriënteren en instellen. Hij is gecoat met een antimicrobieel middel om hygiëne en reinheid tot in het kleinste detail te garanderen. Het moderne ontwerp is speciaal ontwikkeld voor zorgomgevingen.

Technische kenmerken:

- * Geïntegreerd kabelbeheer
- * Montage op Mindray medische verzorgingsunit
- * 2 x 300mm zwenkarm eenvoudig te bevestigen aan de adapter
- * De toetsenbord- en muishouder die in deze versie wordt geleverd, heeft de volgende afmetingen
afmetingen: 500 x 200 mm (andere configuraties voor toetsenbordsteunen zijn ook beschikbaar, zie volgende pagina's)
- * Het gewicht van de arm is 6 kg.
- * Rotatie van de toetsenbordsteun: +78° -258°.
- * Armrotatie: 105° naar rechts, 105° naar links.
- * Totale lengte 608 mm * Kleur RAL 7024 (grafietgrijs) en wit * Al onze medische armen voldoen aan CE, ROHS, Medical Grade, MDD 93/42 ECC.
- * Garantie: 5 jaar

Technische specificaties

Referentie: WM 335.122

Horizontale zwenkbare medische arm van 2 x 300 mm voor toetsenbord en muis, bevestiging op Mindray Medical Power Unit

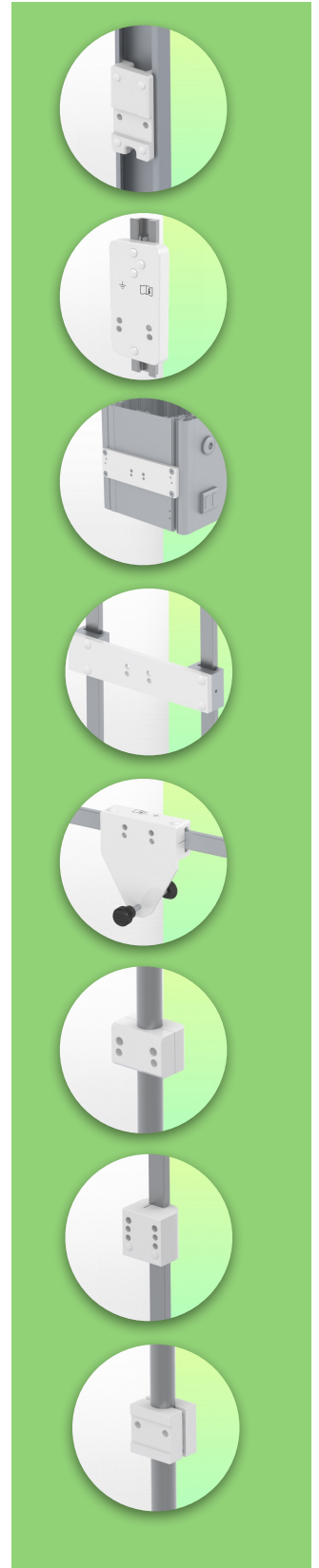
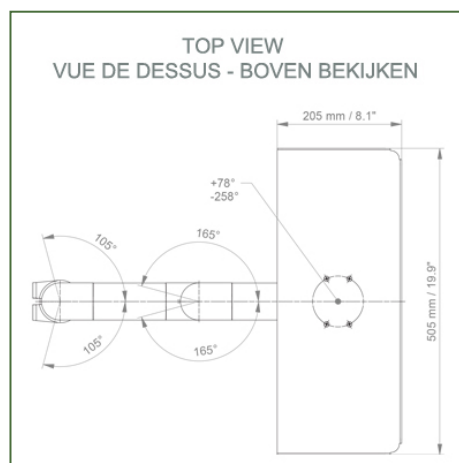
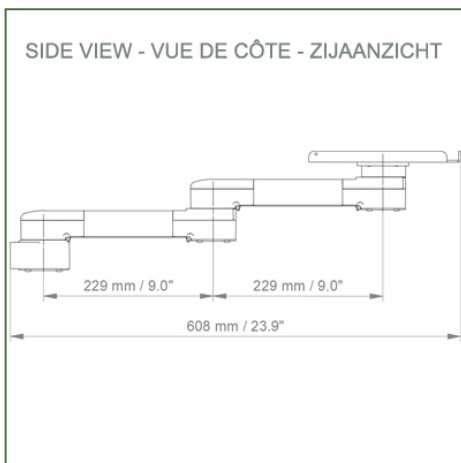
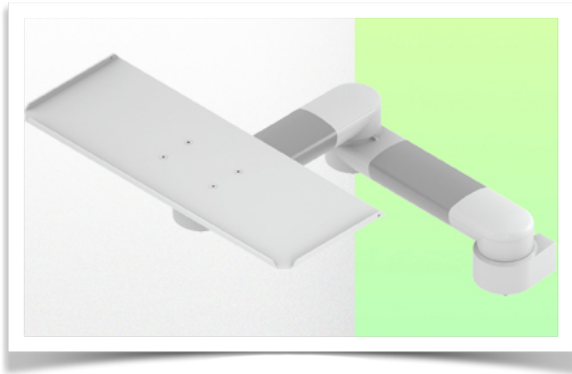

Afmetingen keyboardstandaard: 500 x 200 mm

Kleur: Decoratieve onderdelen: RAL 5013 kobaltblauw

Aluminium onderdelen: RAL 9016 verkeerswit

Max. draagvermogen draagarm: 6 kg

Draagvermogen lade: 5 kg

Productgewicht: tussen 1,9 en 3,4 kg afhankelijk van de keuze van het toetsenbord- en muis blad

Montage Informatie - Adapter Mindray

Referentie: WM 335.122

Horizontale zwenkbare medische arm van 2 x 300 mm voor toetsenbord en muis, bevestiging op Mindray Medical Power Unit

Adapter Mindray:

Bevestiging op Mindray Medisch Voedingsapparaat

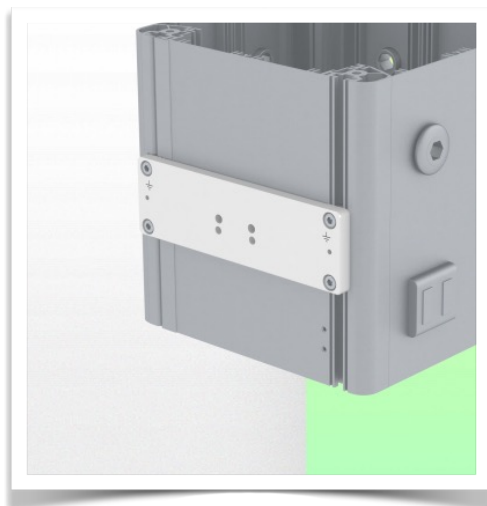
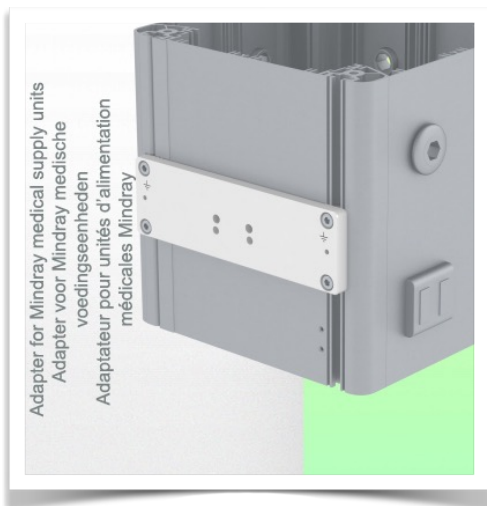

Montage informatie - Montage opties

Referentie: WM 335.122

Horizontale zwenkbare medische arm van 2 x 300 mm voor toetsenbord en muis, bevestiging op Mindray Medical Power Unit

Waar wilt u de draagarm bevestigen?

In het ziekenhuis zijn er verschillende manieren om onze beugels te bevestigen: ronde buis, standaard rail, wandrail of op een anesthesie apparaat. Wij zullen u altijd voorzien van de adapter die u nodig heeft.



Adapter voor verticale wandschuif
Voor wand rail montage



Adapter voor Amico afstandsbedieningen en wandpanelen



Adapter voor Mindray medische voedingseenheden



Dubbele klem voor verticale standaard rail
Voor montage op twee parallelle verticale standaard rails 10 x 25 mm



Vaste klem voor de standaard rail
Voor montage op een horizontale standaard rail 10 x 25, 8 x 35, 10 x 30, 10 x 50 mm



Vaste klem voor ronde buis
Voor montage op ronde buis \varnothing 25, 35, 38 mm



Adapter voor Maquet-anesthesie apparatuur
Kegeladapter voor model FLOW i



Adapter voor Löwenstein anesthesie apparatuur
Medische adapter voor Leon / Leon plus



Universele ronde buisklem
V-flens voor montage op ronde buis \varnothing 23 - 40 mm

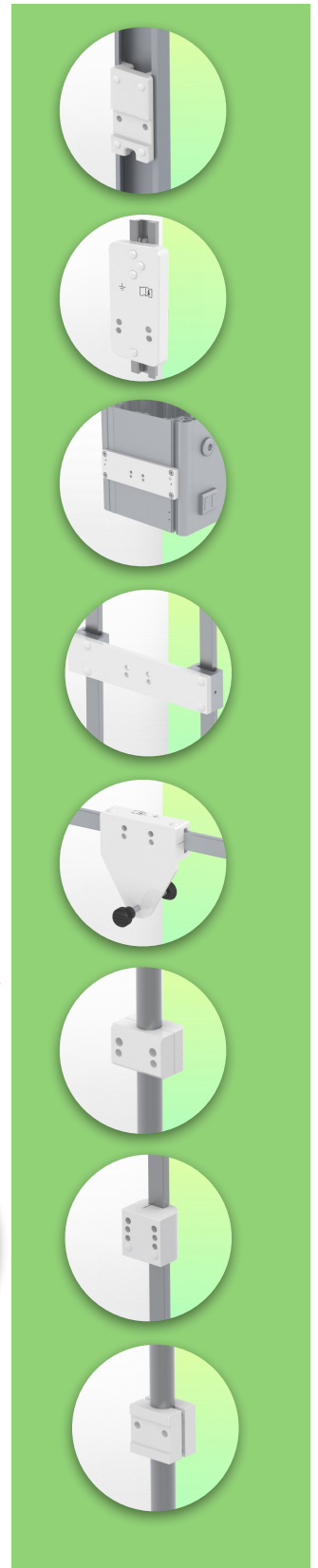

Montage informatie - Montage opties

Referentie: WM 335.122

Horizontale zwenkbare medische arm van 2 x 300 mm voor toetsenbord en muis, bevestiging op Mindray Medical Power Unit

Waar wilt u de draagarm bevestigen?

In het ziekenhuis zijn er verschillende manieren om onze beugels te bevestigen: ronde buis, standaard rail, wandrail of op een anesthesie apparaat. Wij zullen u altijd voorzien van de adapter die u nodig heeft.

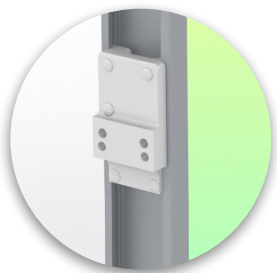

**Adapter voor anesthesie
apparaat (alle
leveranciers)**
H 80 mm, met bestaande
zijhekken

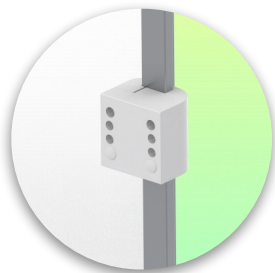

**Klem voor een verticale
standaard rail**
Voor montage op standaard
rail 10 x 25 mm



Onze medische montagesystemen worden beschouwd als 's werelds beste op het gebied van geavanceerde hygiënecontroles en omvatten kabelintegratie, een onderhoudsvrije garantie van 5 jaar en naleving van de medische normen. We zijn gewoon de beste ter wereld in wat we doen.



Compatibele accessoires voor deze bevestiging

Referentie: WM 335.122

Horizontale zwenkbare medische arm van 2 x 300 mm voor toetsenbord en muis, bevestiging op Mindray Medical Power Unit

Compatibele accessoires voor deze 300 mm Horizontale Arm

U kunt uw installatie compleet maken met deze extra accessoires:



Drievoudige haak voor kabel
Voor montage op draagarm



Dubbele haak voor kabel
Pour montage sur bras de support



Neerwaartse paal met kabelhaak
Voor montage op draagarm



Dubbele handgreep met VESA-bevestiging
Voor VESA-monitoren



Handgreep voor VESA-monitor ondersteuning
Voor VESA-monitoren



Dubbele kabelhaak
Voor wand- of kolom rail montage



Drievoudige kabelhaak
Voor wand- of kolom rail montage



Basket
Voor wand- of kolom rail montage



Neerwaartse pool
Voor wand- of kolom rail montage



Opties voor ondersteuning van toetsenbord en muis

Referentie: WM 335.122

Horizontale zwenkbare medische arm van 2 x 300 mm voor toetsenbord en muis, bevestiging op Mindray Medical Power Unit

Compatibele accessoires voor deze 300 mm horizontale arm

Je kunt je installatie vervolledigen met deze optionele accessoires:

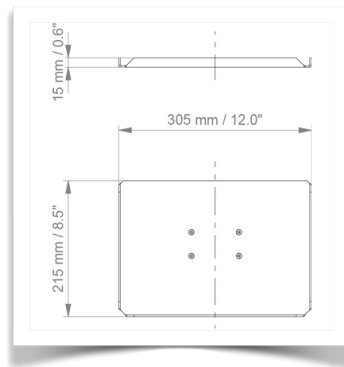

Toetsenbord- en muis houder 305 x 215 mm

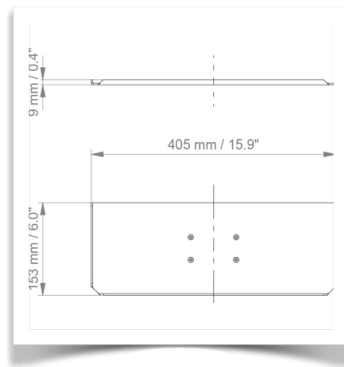

Toetsenbord- en muis houder 405 x 153 mm

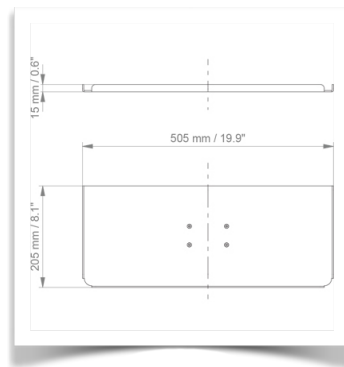

Toetsenbord- en muis houder 505 x 205 mm (standaard meegeleverd)

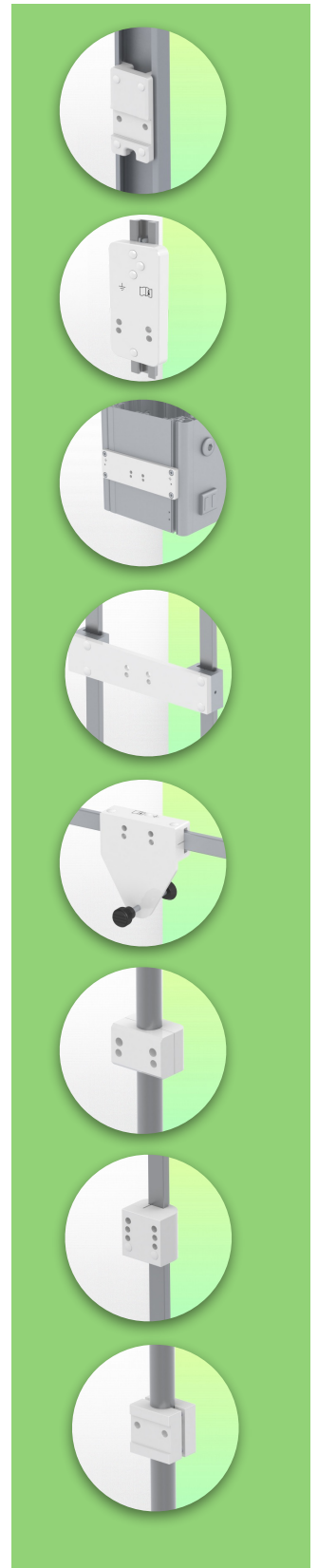

Opties voor ondersteuning van toetsenbord en muis

Referentie: WM 335.122

Horizontale zwenkbare medische arm van 2 x 300 mm voor toetsenbord en muis, bevestiging op Mindray Medical Power Unit

Compatibele accessoires voor deze 300 mm horizontale arm

Je kunt je installatie vervolledigen met deze optionele accessoires:

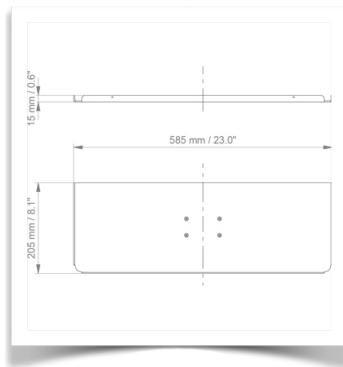

Toetsenbord- en muis houder 585 x 205 mm

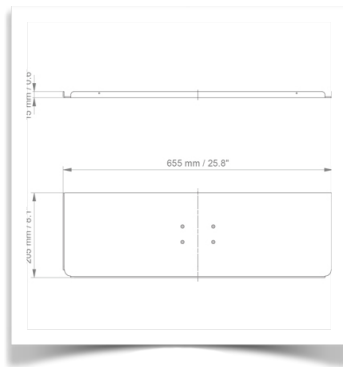

Toetsenbord- en muis houder 655 x 205 mm

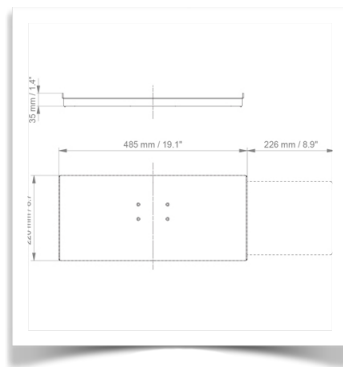

Schuifbare toetsenbord- en muis houder 485 x 220 mm

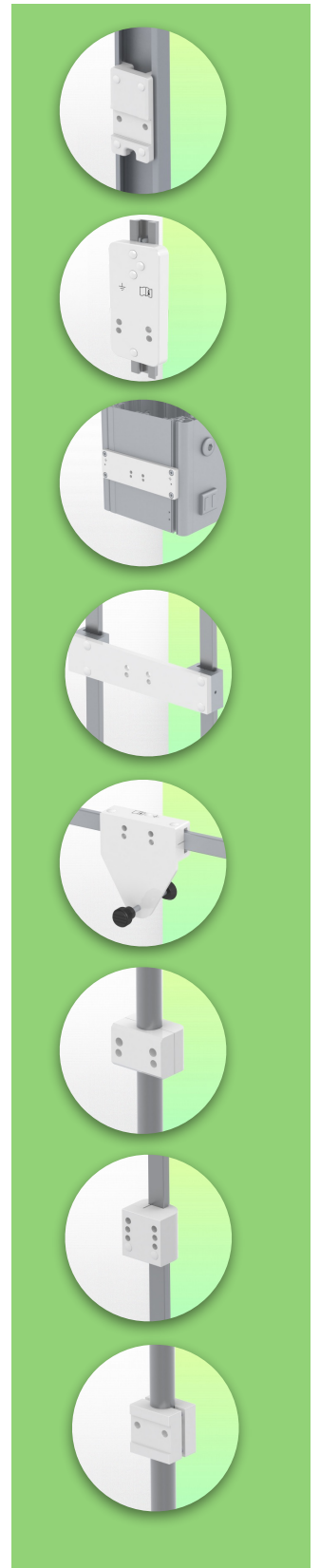

Opties voor ondersteuning van toetsenbord en muis

Referentie: WM 335.122

Horizontale zwenkbare medische arm van 2 x 300 mm voor toetsenbord en muis, bevestiging op Mindray Medical Power Unit

Compatibele accessoires voor deze 300 mm horizontale arm

Je kunt je installatie vervolledigen met deze optionele accessoires:

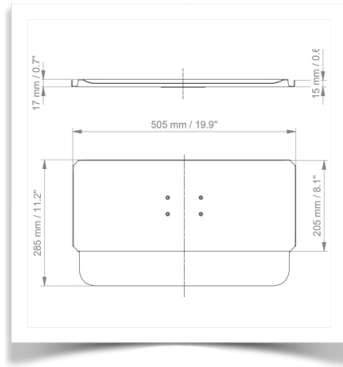

Toetsenbord- en muis houder, 505 x 205 mm met pols steun

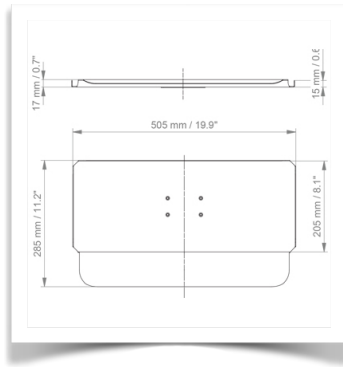

Toetsenbord- en muis houder, 585 x 205 mm met pols steun

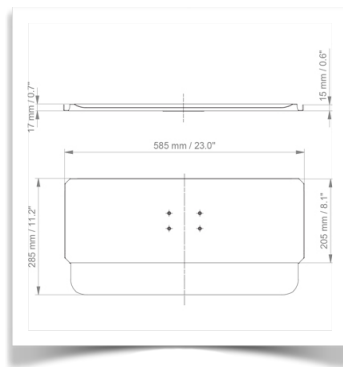

Toetsenbord- en muis houder, 655 x 205 mm met pols steun

