

Presentatie

Referentie: WM 335.127

Horizontale zwenkbare medische arm 300 mm voor toetsenbord en muis, tafel bevestiging aan een kolom

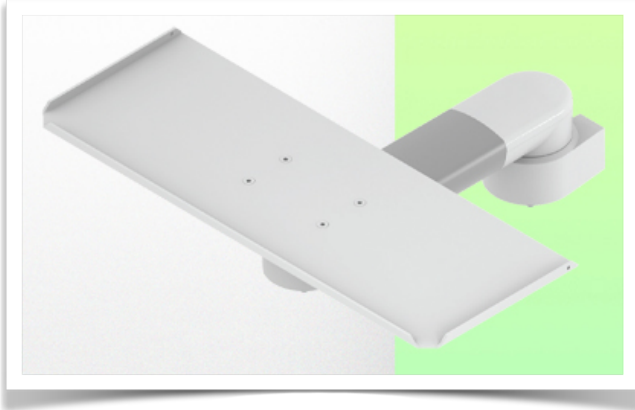

Cette colonne possède deux rails de fixation pour les différents éléments qui y seront fixés.
1 rail à l'avant de la colonne,
1 rail à l'arrière

Deze kolom heeft twee bevestigings rails voor de verschillende elementen die eraan zullen worden bevestigd.
1 rail aan de voorkant van de kolom,
1 rail aan de achterkant

This column has two fixing rails for the various elements that will be fixed to it. 1 rail at the front of the column,
1 rail at the back)

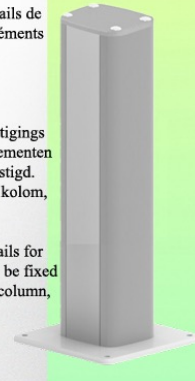

Horizontale zwenkbare medische arm 300 mm voor toetsenbord en muis, tafel bevestiging aan een kolom

Met deze medische zwenkarm van 300 mm kun je je toetsenbord en muis perfect bevestigen, oriënteren en instellen. Hij is gecoat met een antimicrobieel middel om hygiëne en reinheid tot in het kleinste detail te garanderen.

Het moderne ontwerp is speciaal ontwikkeld voor zorgomgevingen.

Technische kenmerken:

- * Geïntegreerd kabelbeheer
- * bevestiging aan een tafel kolom
- * De 300 mm zwenkarm kan eenvoudig op de kolom rail worden geklikt.
- * De meegeleverde toetsenbord- en muissteun heeft de volgende afmetingen afmetingen: 500 x 200 mm (andere configuraties voor toetsenbordsteunen zijn ook beschikbaar, zie volgende pagina's)
- * Het gewicht van de arm is 16 kg.
- * Rotatie van de toetsenbordsteun: +78° -258°.
- * Armrotatie: 105° naar rechts, 105° naar links.
- * Totale lengte 379 mm * Kleur RAL 7024 (grafietgrijs) en wit * Al onze medische armen voldoen aan CE, ROHS, Medical Grade, MDD 93/42 ECC.
- * Garantie: 5 jaar

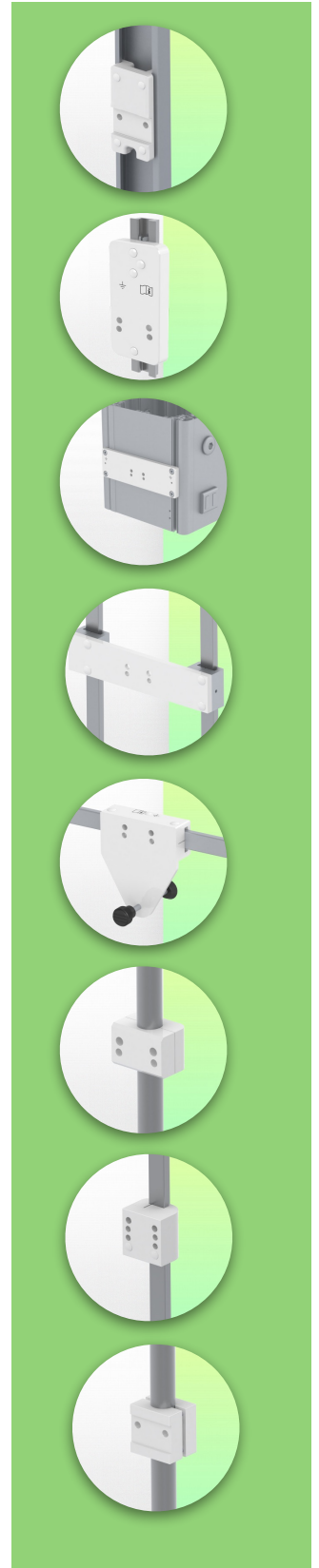

Technische specificaties

Referentie: WM 335.127

Horizontale zwenkbare medische arm 300 mm voor toetsenbord en muis, tafel bevestiging aan een kolom

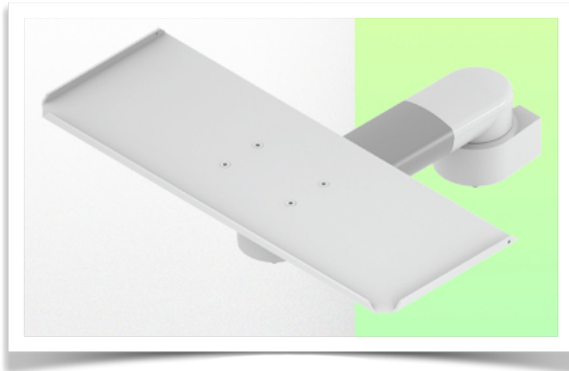

Cette colonne possède deux rails de fixation pour les différents éléments qui y seront fixés.

1 rail à l'avant de la colonne,
1 rail à l'arrière

Deze kolom heeft twee bevestigings rails voor de verschillende elementen die eraan zullen worden bevestigd.

1 rail aan de voorkant van de kolom,
1 rail aan de achterkant

This column has two fixing rails for the various elements that will be fixed to it. 1 rail at the front of the column,
1 rail at the back)

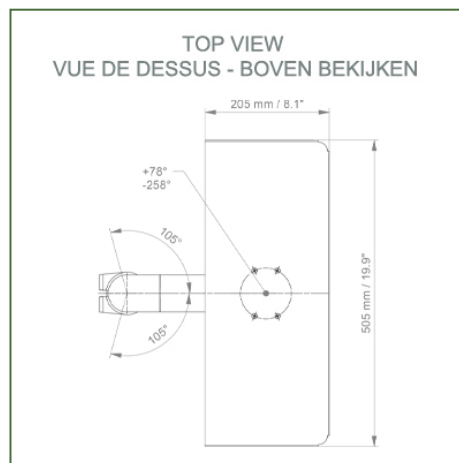
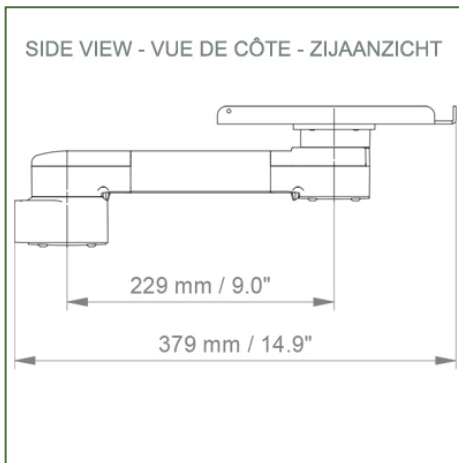
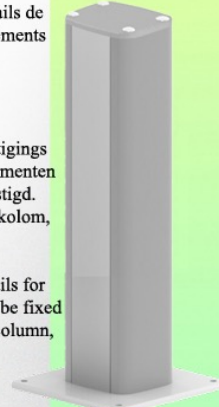

Afmetingen keyboard standaard: 500 x 200 mm

Kleur: Decoratieve onderdelen: RAL 5013 kobaltblauw

Aluminium onderdelen: RAL 9016 verkeerswit

Max. draagvermogen draagarm: 16 kg

Draagvermogen lade: 5 kg

Productgewicht: tussen 1,9 en 3,4 kg afhankelijk van de keuze van toetsenbord- en muislade

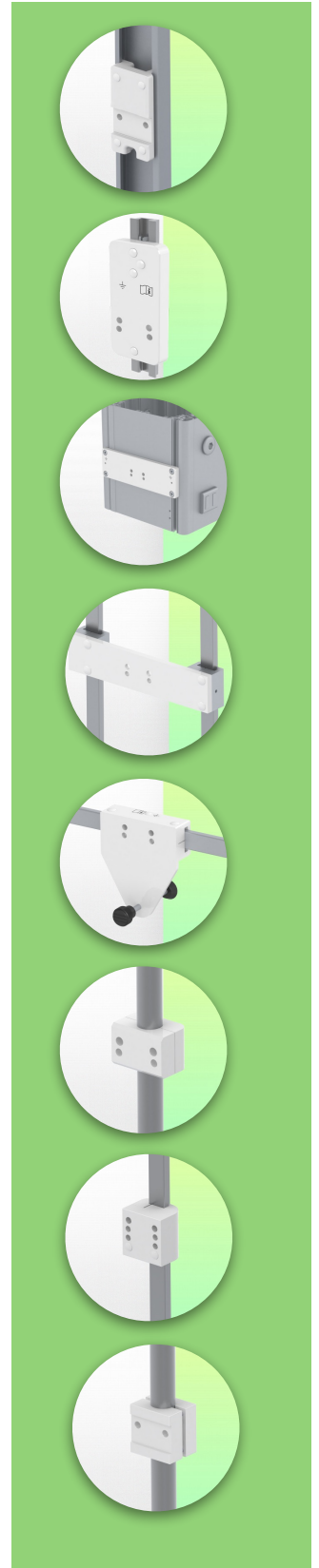

Montage Informatie - Wand glijbaan

Referentie: WM 335.127

Horizontale zwenkbare medische arm 300 mm voor toetsenbord en muis, tafel bevestiging aan een kolom

Tafel kolom:

Om deze medische arm te installeren, moet u een van onze medische kolommen gebruiken. Deze zijn verkrijgbaar in standaard hoogtes van 500 en 300 mm. Aangepaste hoogtes zijn op verzoek verkrijgbaar. Afdekkappen en eindkappen worden bij elke bestelling geleverd.

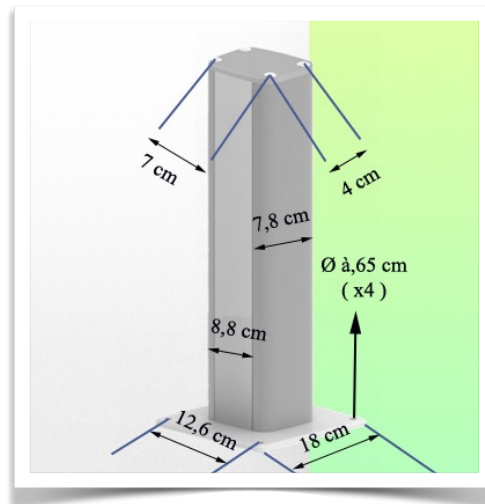
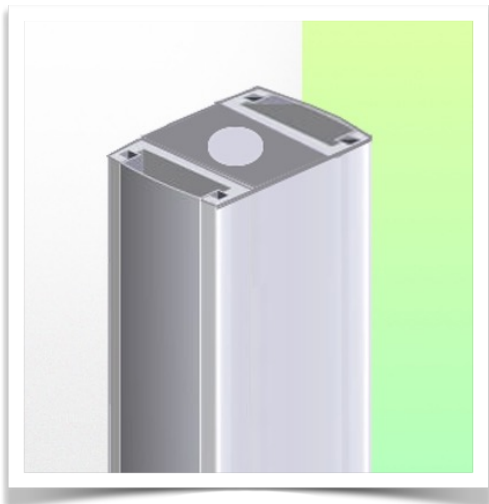
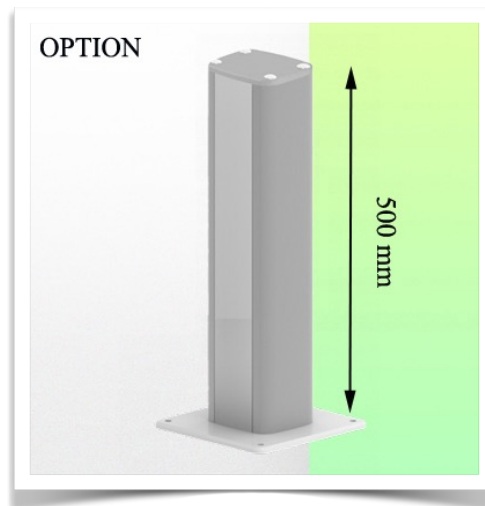
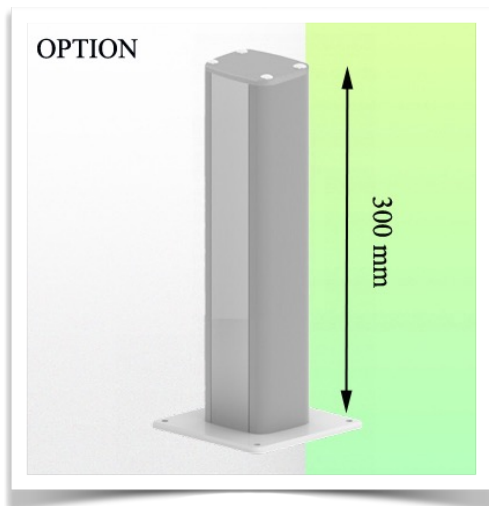

Montage informatie - Montage opties

Referentie: WM 335.127

Horizontale zwenkbare medische arm 300 mm voor toetsenbord en muis, tafel bevestiging aan een kolom

Waar wilt u de draagarm bevestigen?

In het ziekenhuis zijn er verschillende manieren om onze beugels te bevestigen: ronde buis, standaard rail, wandrail of op een anesthesie apparaat. Wij zullen u altijd voorzien van de adapter die u nodig heeft.



Adapter voor verticale wandschuif
Voor wand rail montage



Adapter voor Amico afstandsbedieningen en wandpanelen



Adapter voor Mindray medische voedingseenheden



Dubbele klem voor verticale standaard rail
Voor montage op twee parallelle verticale standaard rails 10 x 25 mm



Vaste klem voor de standaard rail
Voor montage op een horizontale standaard rail 10 x 25, 8 x 35, 10 x 30, 10 x 50 mm



Vaste klem voor ronde buis
Voor montage op ronde buis \varnothing 25, 35, 38 mm



Adapter voor Maquet-anesthesie apparatuur
Kegeladapter voor model FLOW i



Adapter voor Löwenstein anesthesie apparatuur
Medische adapter voor Leon / Leon plus



Universele ronde buisklem
V-flens voor montage op ronde buis \varnothing 23 - 40 mm

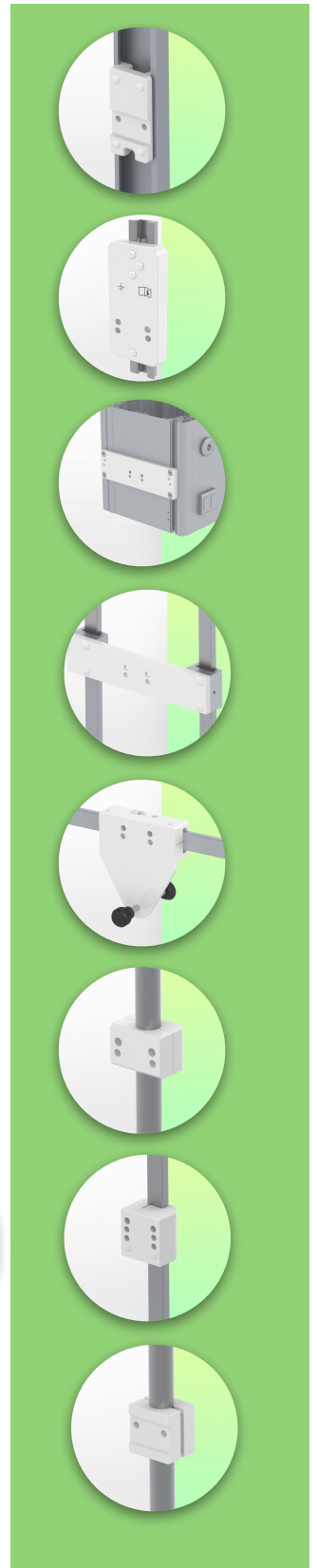

Montage informatie - Montage opties

Referentie: WM 335.127

Horizontale zwenkbare medische arm 300 mm voor toetsenbord en muis, tafel bevestiging aan een kolom

Waar wilt u de draagarm bevestigen?

In het ziekenhuis zijn er verschillende manieren om onze beugels te bevestigen: ronde buis, standaard rail, wandrail of op een anesthesie apparaat. Wij zullen u altijd voorzien van de adapter die u nodig heeft.

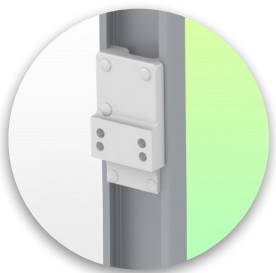

**Adapter voor anesthesie
apparaat (alle
leveranciers)**
H 80 mm, met bestaande

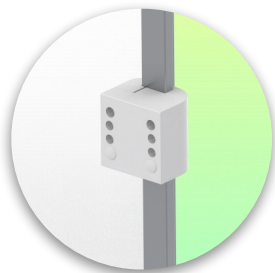

**Klem voor een verticale
standaard rail**
Voor montage op standaard
rail 10 x 25 mm

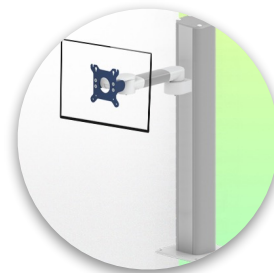

Tafel kolom
500 mm of 300 mm



Onze medische montagesystemen worden beschouwd als 's werelds beste op het gebied van geavanceerde hygiënecontroles en omvatten kabelintegratie, een onderhoudsvrije garantie van 5 jaar en naleving van de medische normen. We zijn gewoon de beste ter wereld in wat we doen.

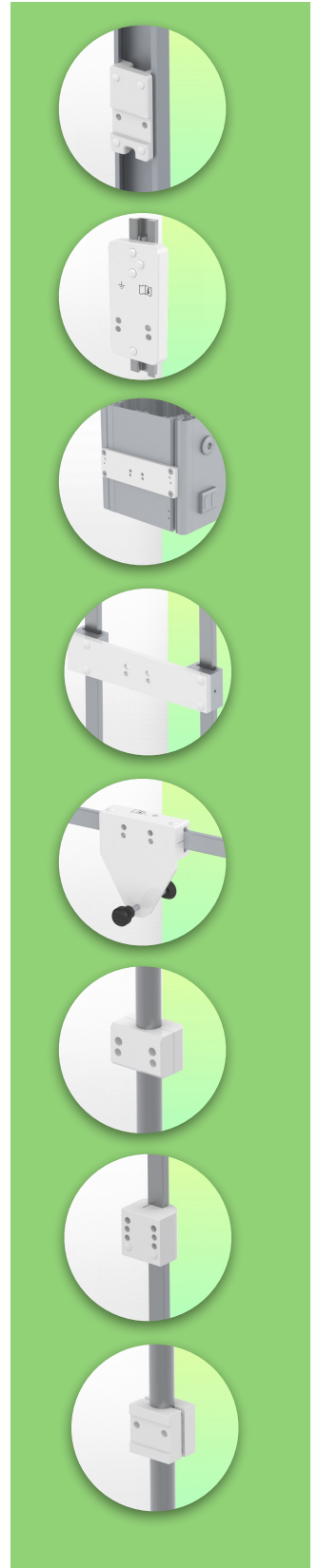

Compatibele accessoires voor deze bevestiging

Referentie: WM 335.127

Horizontale zwenkbare medische arm 300 mm voor toetsenbord en muis, tafel bevestiging aan een kolom

Compatibele accessoires voor deze 300 mm Arm Horizontale

U kunt uw installatie compleet maken met deze extra accessoires:



Drievoudige haak voor kabel
Voor montage op draagarm



Dubbele haak voor kabel
Pour montage sur bras de support



Neerwaartse paal met kabelhaak
Voor montage op draagarm

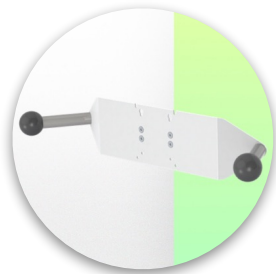

Dubbele handgreep met VESA-bevestiging
Voor VESA-monitoren



Handgreep voor VESA-monitor ondersteuning
Voor VESA-monitoren



Dubbele haak voor kabel
Voor wand- of kolom rail montage



Drievoudige haak voor kabel
Voor wand- of kolom rail montage



Mand
Voor wand- of kolom rail montage



Neerwaartse paal
Voor wand- of kolom rail montage

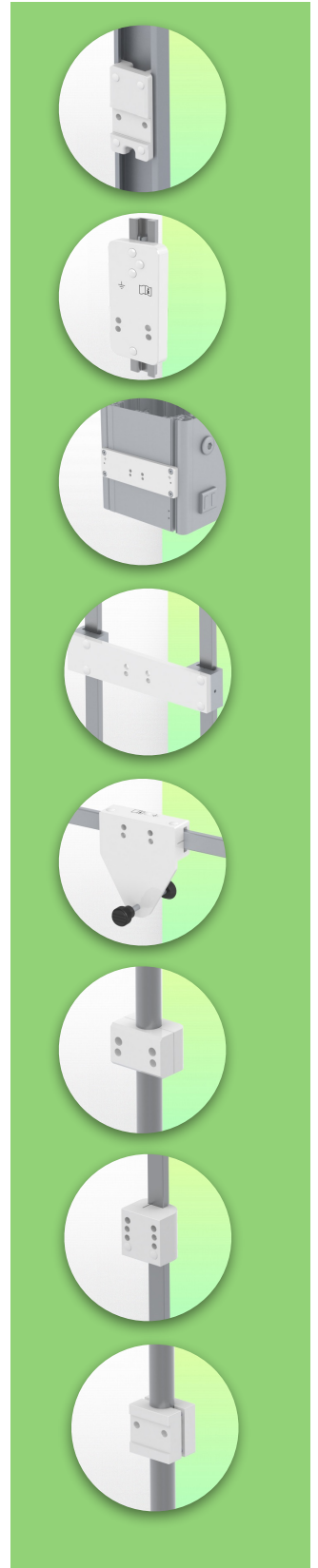

Opties voor ondersteuning van toetsenbord en muis

Referentie: WM 335.127

Horizontale zwenkbare medische arm 300 mm voor toetsenbord en muis, tafel bevestiging aan een kolom

Compatibele accessoires voor deze 300 mm horizontale arm

Je kunt je installatie vervolledigen met deze optionele accessoires:

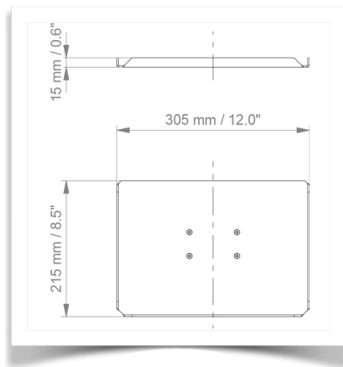

Toetsenbord- en muis houder 305 x 215 mm

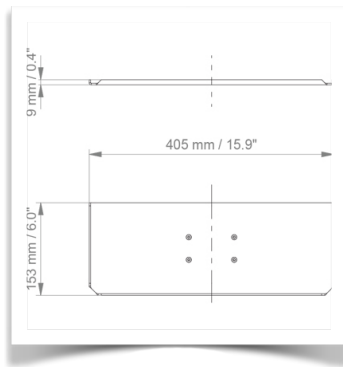

Toetsenbord- en muis houder 405 x 153 mm

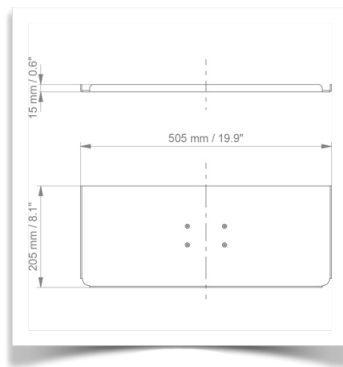

Toetsenbord- en muis houder 505 x 205 mm (standaard meegeleverd)

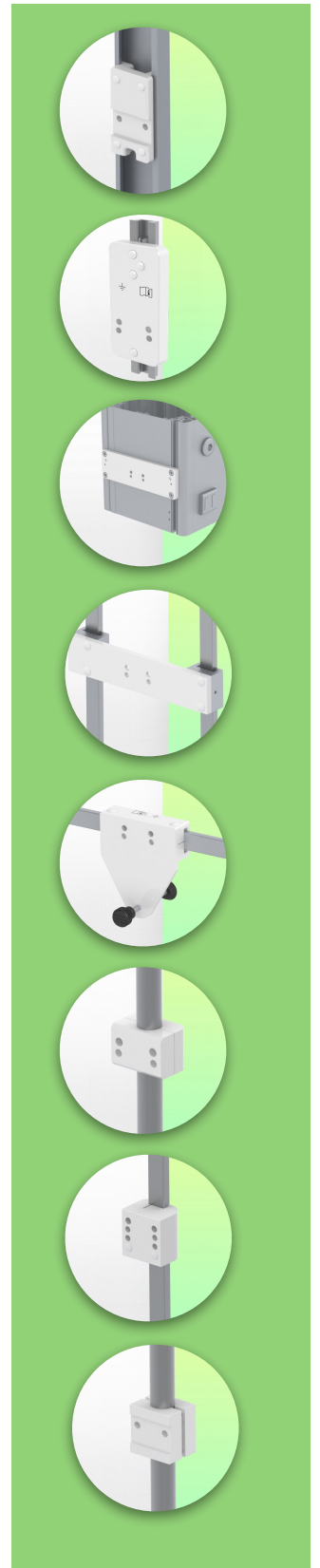

Opties voor ondersteuning van toetsenbord en muis

Referentie: WM 335.127

Horizontale zwenkbare medische arm 300 mm voor toetsenbord en muis, tafel bevestiging aan een kolom

Compatibele accessoires voor deze 300 mm horizontale arm

Je kunt je installatie vervolledigen met deze optionele accessoires:

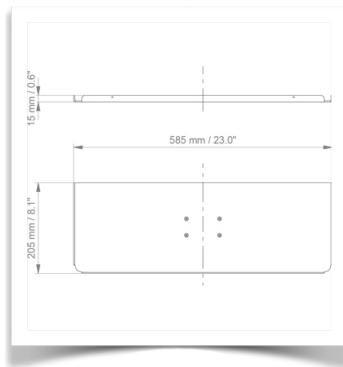

Toetsenbord- en muis houder 585 x 205 mm

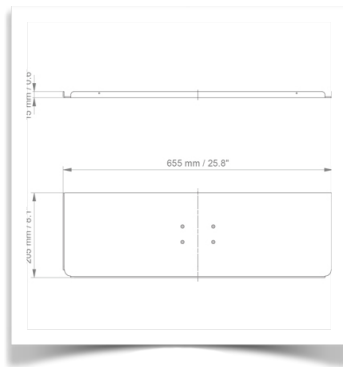

Toetsenbord- en muis houder 655 x 205 mm

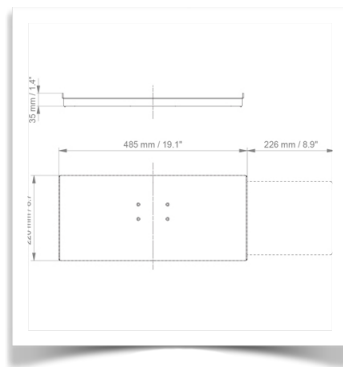

Schuifbare toetsenbord- en muis houder 485 x 220 mm

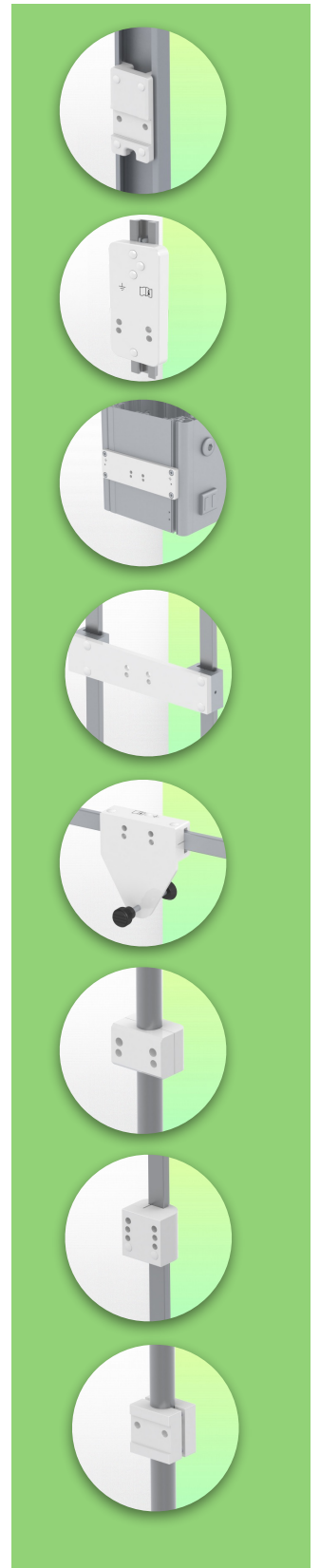

Opties voor ondersteuning van toetsenbord en muis

Referentie: WM 335.127

Horizontale zwenkbare medische arm 300 mm voor toetsenbord en muis, tafel bevestiging aan een kolom

Compatibele accessoires voor deze 300 mm horizontale arm

Je kunt je installatie vervolledigen met deze optionele accessoires:

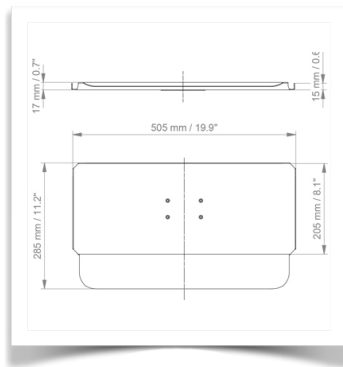

Toetsenbord- en muis houder, 505 x 205 mm met pols steun

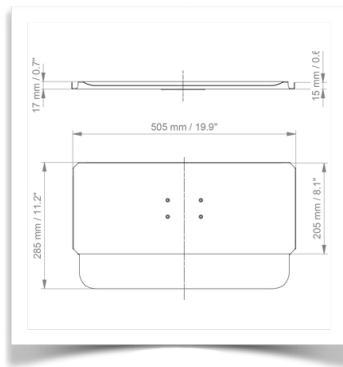

Toetsenbord- en muis houder, 585 x 205 mm met pols steun

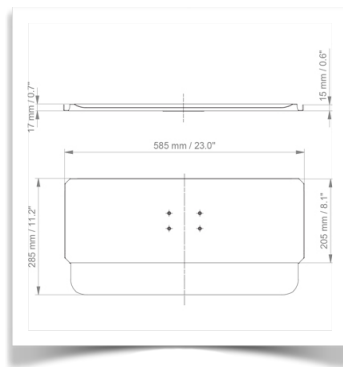

Toetsenbord- en muis houder, 655 x 205 mm met pols steun

