

Presentatie

Referentie: WM 336.112

Draaibare horizontale medische arm 2 x 300 mm voor laptop, bevestiging op kolom op de vloer of het plafond

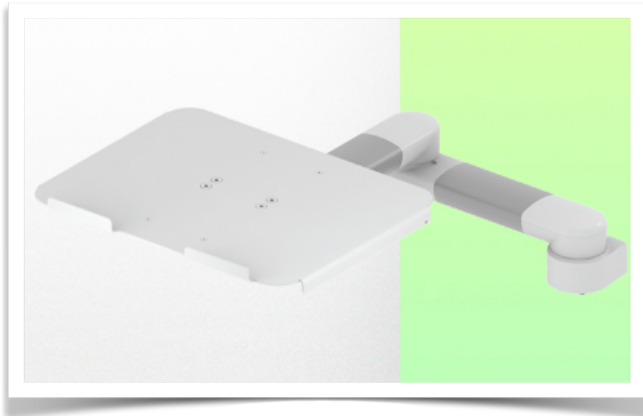

Cette colonne possède deux rails de fixation pour les différents éléments qui y seront fixés.
(1 rail à l'avant de la colonne, 1 rail à l'arrière)

This column has two fixing rails for the different elements that will be fixed to it (1 rail at the front of the column, 1 rail at the back)

Deze zuil heeft twee bevestigingsrails voor de verschillende elementen die eraan bevestigd zullen worden
(1 rail aan de voorkant van de zuil, 1 rail aan de achterkant)

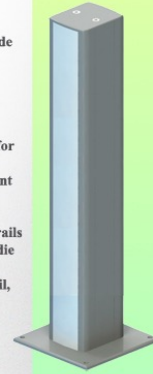

Draaibare horizontale medische arm 2 x 300 mm voor laptop, bevestiging op kolom op de vloer of het plafond

Met deze dubbele draaibare medische arm van 2 x 300 mm kunt u uw laptop perfect fixeren, oriënteren en afstellen. Het is gecoat met een anti microbieel middel dat zorgt voor hygiëne en reiniging tot in het kleinste detail. Het moderne ontwerp is speciaal ontworpen voor zorg omgevingen.

Technische specificaties:

- * Geïntegreerde kabeldoorvoer
- * Bevestiging aan vloer- of plafondkolom
- * Deze zwenkarm van 2 x 300 mm wordt eenvoudig aan de kolom bevestigd
- * De in deze uitvoering geleverde laptopstandaard is geschikt voor afmetingen: 360 x 290 mm
- * Het gewicht dat door de arm wordt ondersteund is 7 kg en 7 kg voor het blad
- * Rotatie van de laptopsteun: 115° naar rechts en links, helling van 20°
- * Rotatie van de arm: 105° naar rechts en links, en 165° op het kruispunt
- * Totale lengte 731 mm
- * Kleur RAL 7024 (grafietgrijs) en wit
- * Al onze medische armen voldoen aan: CE, ROHS, Medical Grade, MDD 93/42 ECC-voorschriften.
- * Garantie: 5 jaar

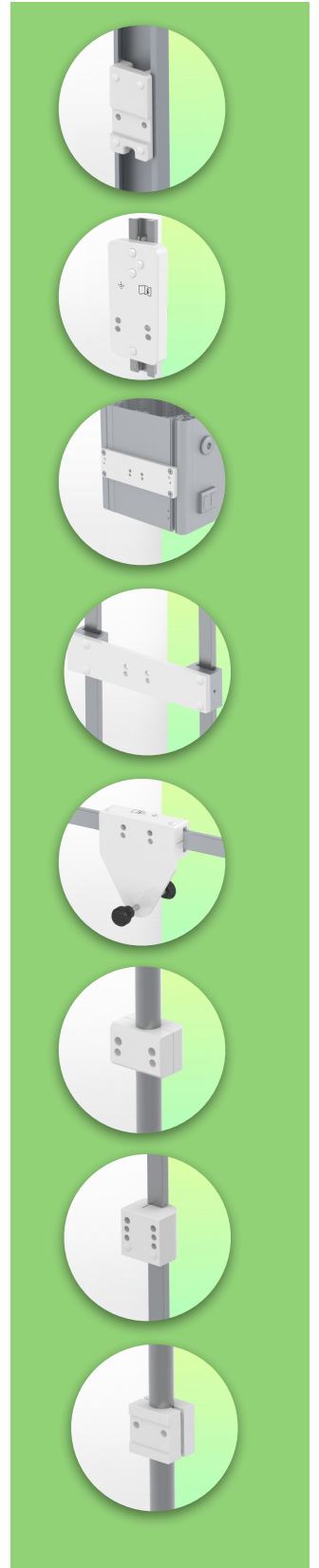

Technische specificaties:

Referentie: WM 336.112

Draaibare horizontale medische arm 2 x 300 mm voor laptop, bevestiging op kolom op de vloer of het plafond

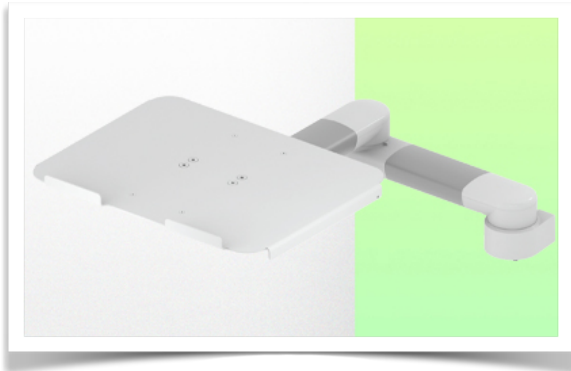

Cette colonne possède deux rails de fixation pour les différents éléments qui y seront fixés. (1 rail à l'avant de la colonne, 1 rail à l'arrière)

This column has two fixing rails for the different elements that will be fixed to it (1 rail at the front of the column, 1 rail at the back)

Deze zuil heeft twee bevestigingsrails voor de verschillende elementen die eraan bevestigd zullen worden (1 rail aan de voorkant van de zuil, 1 rail aan de achterkant)

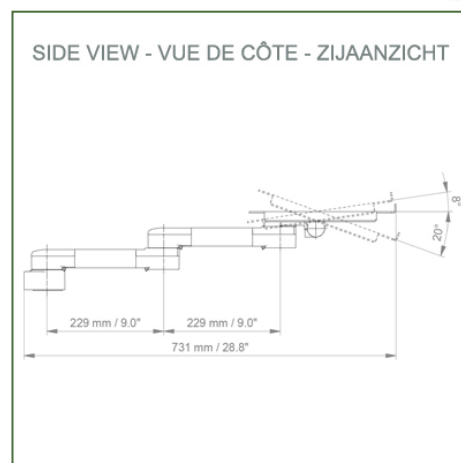
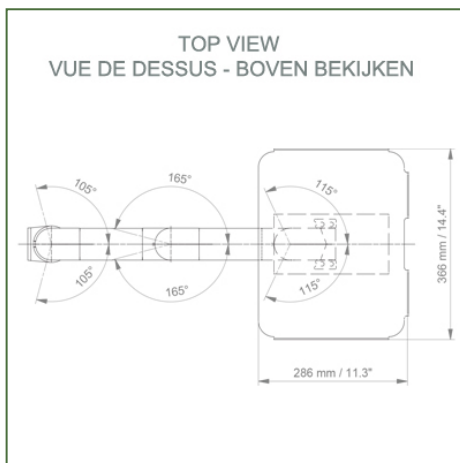

Afmetingen laptopsteun: 360 x 280 mm

Kleur: Decoratieve onderdelen: RAL 5013 kobaltblauw

Aluminium onderdelen: RAL 9016 verkeerswit

Maximaal laadvermogen draagarm: 7 kg

Draagvermogen van de lade: 7 Kg

Productgewicht: 3,6 kg

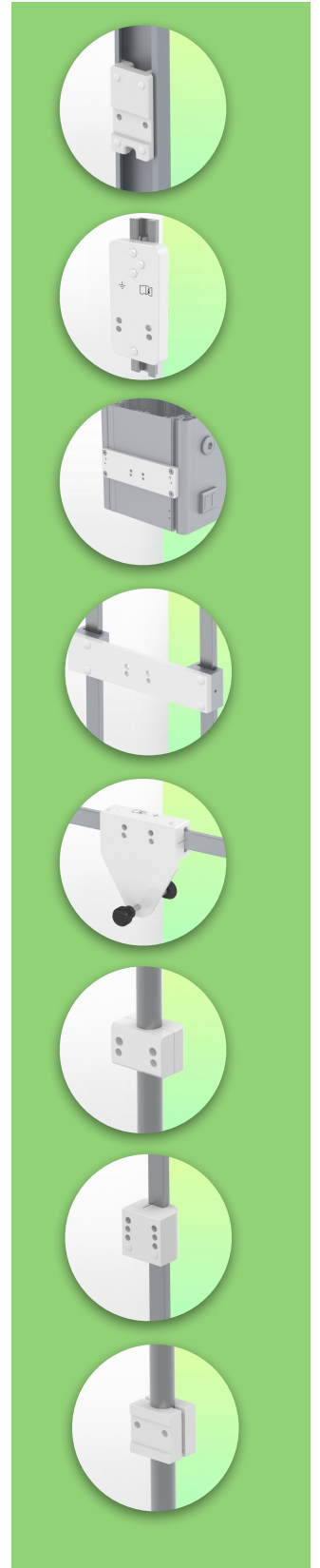

Montage-informatie - Kolomschuifrail

Referentie: WM 336.112

Draaibare horizontale medische arm 2 x 300 mm voor laptop, bevestiging op kolom op de vloer of het plafond

Vloer- of plafondkolom:

Voor het installeren van deze medische arm dient u gebruik te maken van één van onze medische zuilen. Deze zijn standaard leverbaar in de hoogtes 1500 en 2000 mm. Aangepaste hoogtes zijn op aanvraag leverbaar. Glijafdekkingen en eindkappen worden bij elke bestelling meegeleverd.

