

Presentatie

Referentie: WM 336.113

Horizontale draaibare medische arm 300 mm voor laptop, horizontale DIN-railmontage

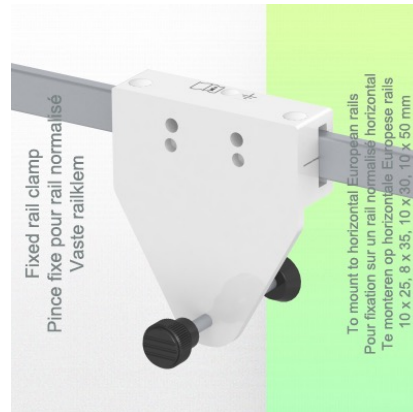
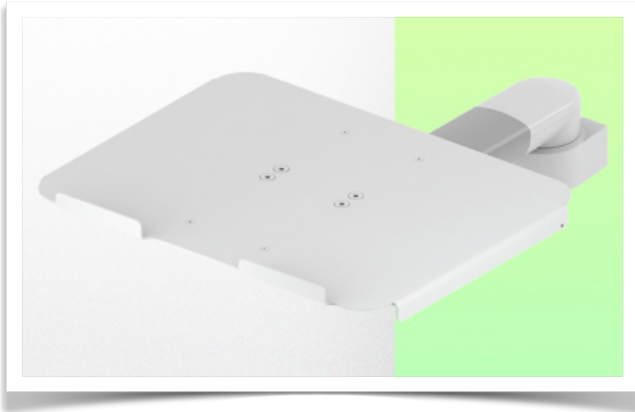

Horizontale draaibare medische arm 300 mm voor laptop, horizontale DIN-railmontage

Met deze 300 mm draaibare medische arm kunt u uw laptop perfect bevestigen, oriënteren en afstellen. Het is gecoat met een anti microbieel middel dat zorgt voor hygiëne en reiniging tot in het kleinste detail. Het moderne ontwerp is speciaal ontworpen voor zorg omgevingen.

Technische specificaties:

- * Geïntegreerde kabeldoorvoer
- * Montage op horizontale Din-rail
- * Deze 300 mm zwenkarm wordt eenvoudig aan de horizontale rail bevestigd
- * De in deze uitvoering geleverde laptopstandaard is geschikt voor afmetingen: 360 x 290 mm
- * Het gewicht dat door de arm wordt ondersteund is 17 kg en 10 kg voor het blad.
- * Rotatie van de laptopsteun: 115° naar rechts en links, helling van 20°
- * Rotatie van de arm: 105° naar rechts en links.
- * Totale lengte 502 mm
- * Kleur RAL 7024 (grafietgrijs) en wit
- * Al onze medische armen voldoen aan: CE, ROHS, Medical Grade, MDD 93/42 ECC-voorschriften.
- * Garantie: 5 jaar



Technische specificaties:

Referentie: WM 336.113

Horizontale draaibare medische arm 300 mm voor laptop, horizontale DIN-railmontage

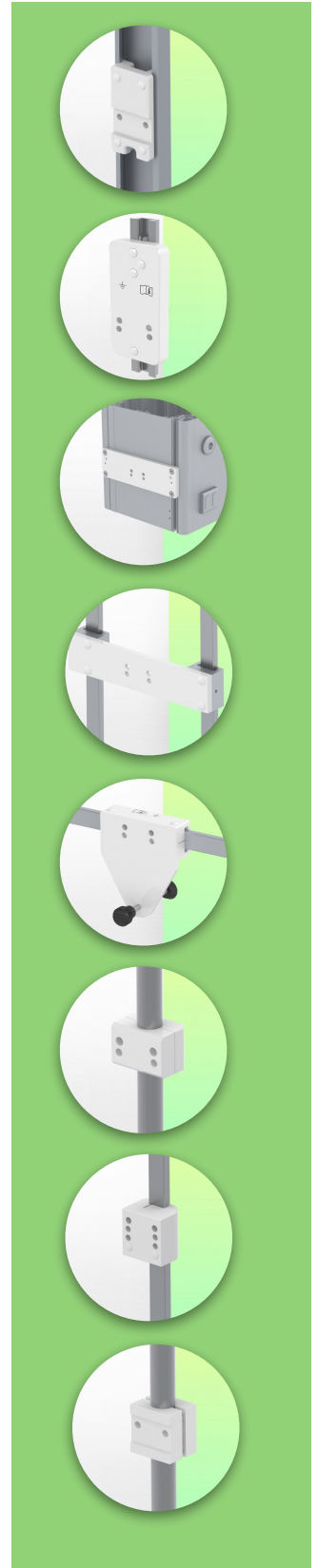
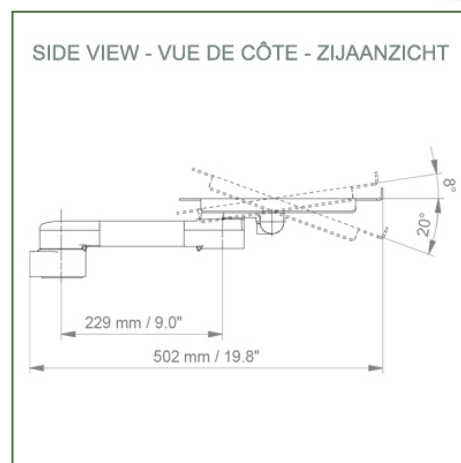
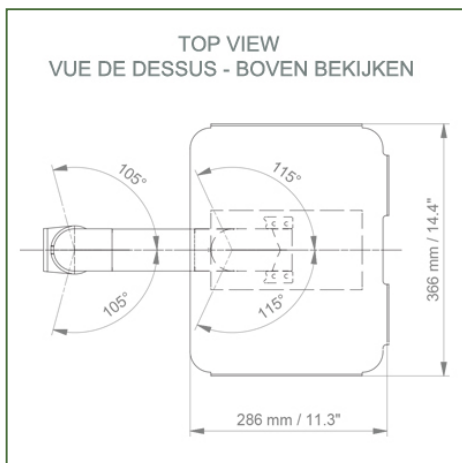
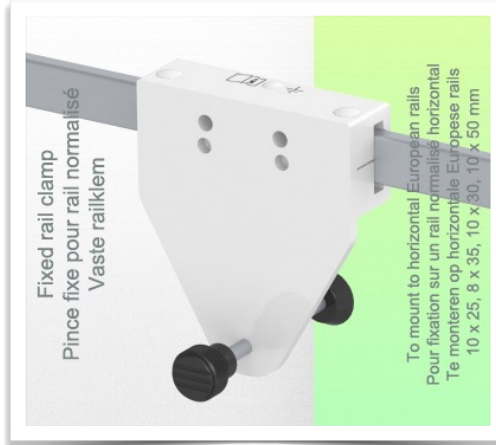
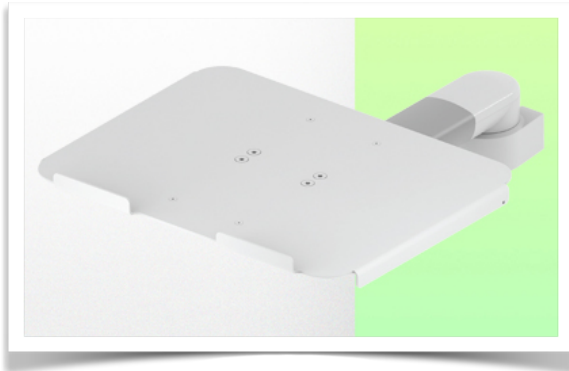

Afmetingen laptopsteun: 360 x 280 mm

Kleur: Decoratieve onderdelen: RAL 5013 kobaltblauw

Aluminium onderdelen: RAL 9016 verkeerswit

Maximaal laadvermogen draagarm: 17 kg

Draagvermogen van de lade: 10 Kg

Productgewicht: 2,6 kg

Montage-informatie - Din Rail horizontaal

Referentie: WM 336.113

Horizontale draaibare medische arm 300 mm voor laptop, horizontale DIN-railmontage

Din-rail horizontaal:

**Vaste klem voor standaardrail Voor bevestiging op een horizontale standaardrail
10 x 25, 8 x 35, 10 x 30, 10 x 50 mm**

