

Presentatie

Referentie: WM 336.116

**2 x 300 mm draaibare horizontale medische arm voor laptop,
verticale DIN-railmontage**

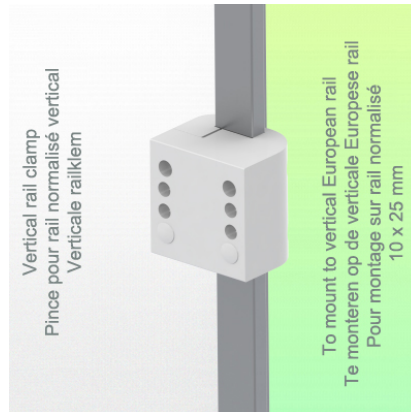
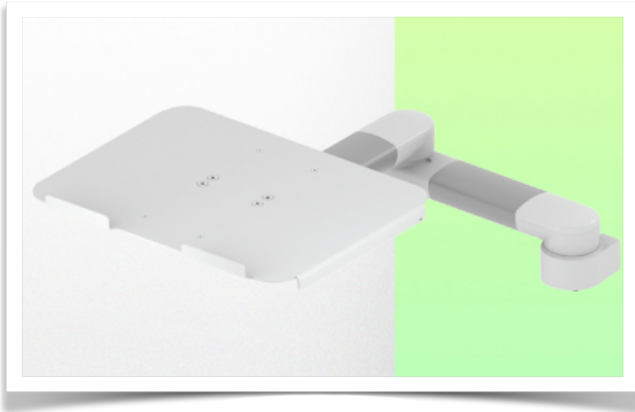

**2 x 300 mm draaibare horizontale medische arm voor laptop,
verticale DIN-railmontage**

Met deze dubbele draaibare medische arm van 2 x 300 mm kunt u uw laptop perfect fixeren, oriënteren en afstellen. Het is gecoat met een antimicrobieel middel dat zorgt voor hygiëne en reiniging tot in het kleinste detail. Het moderne ontwerp is speciaal ontworpen voor zorgomgevingen.

Technische specificaties:

- * Geïntegreerde kabeldoorvoer
- * Verticale Din Rail-montage
- * Deze zwenkarm van 2 x 300 mm wordt eenvoudig aan de verticale rail bevestigd
- * De in deze uitvoering geleverde laptopstandaard is geschikt voor afmetingen: 360 x 290 mm
- * Het gewicht dat door de arm wordt ondersteund is 7 kg en 7 kg voor het blad
- * Rotatie van de laptopsteun: 115° naar rechts en links, helling van 20°
- * Rotatie van de arm: 105° naar rechts en links, en 165° op het kruispunt
- * Totale lengte 731 mm
- * Kleur RAL 7024 (grafietgrijs) en wit
- * Al onze medische armen voldoen aan: CE, ROHS, Medical Grade, MDD 93/42 ECC-voorschriften.
- * Garantie: 5 jaar

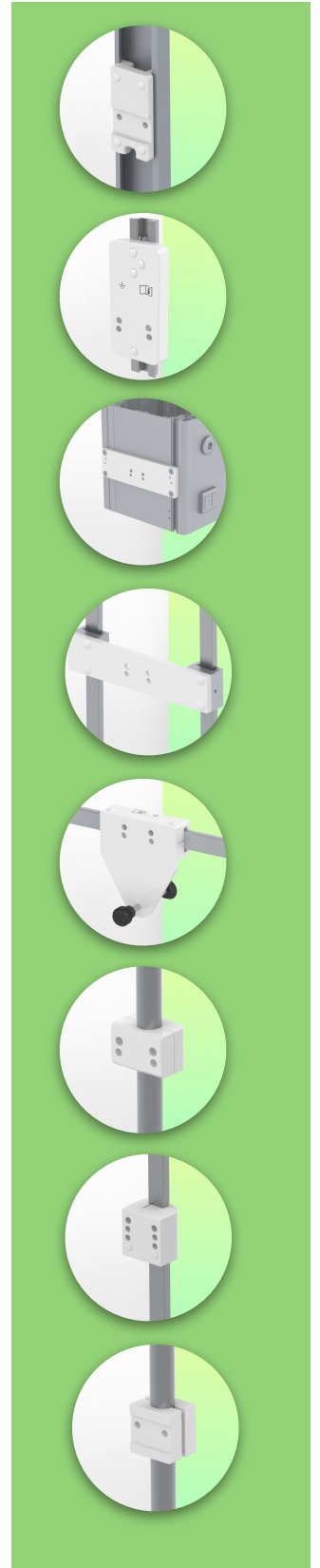

Technische specificaties:

Referentie: WM 336.116

2 x 300 mm draaibare horizontale medische arm voor laptop,
verticale DIN-railmontage

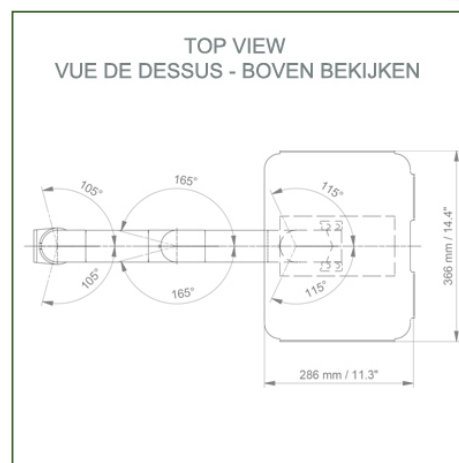
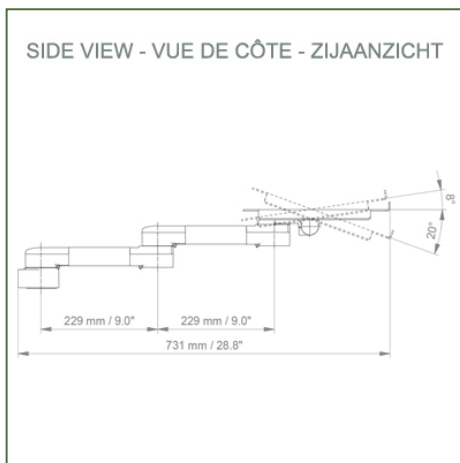
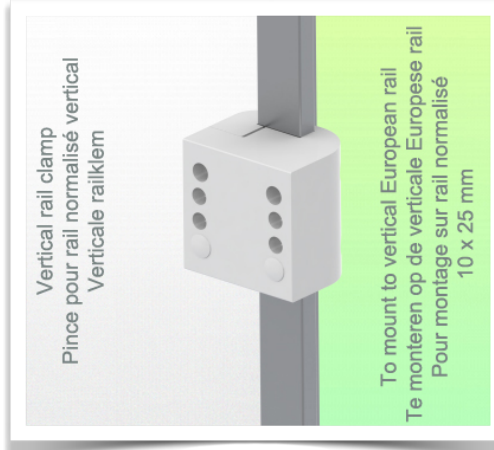
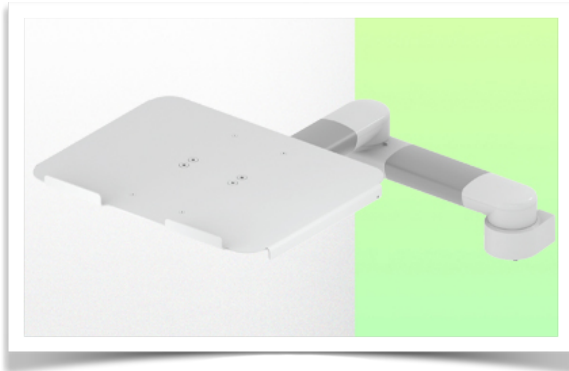

Afmetingen laptopsteun: 360 x 280 mm

Kleur: Decoratieve onderdelen: RAL 5013 kobaltblauw

Aluminium onderdelen: RAL 9016 verkeerswit

Maximaal laadvermogen draagarm: 7 kg

Draagvermogen van de lade: 7 Kg

Productgewicht: 3,6 kg

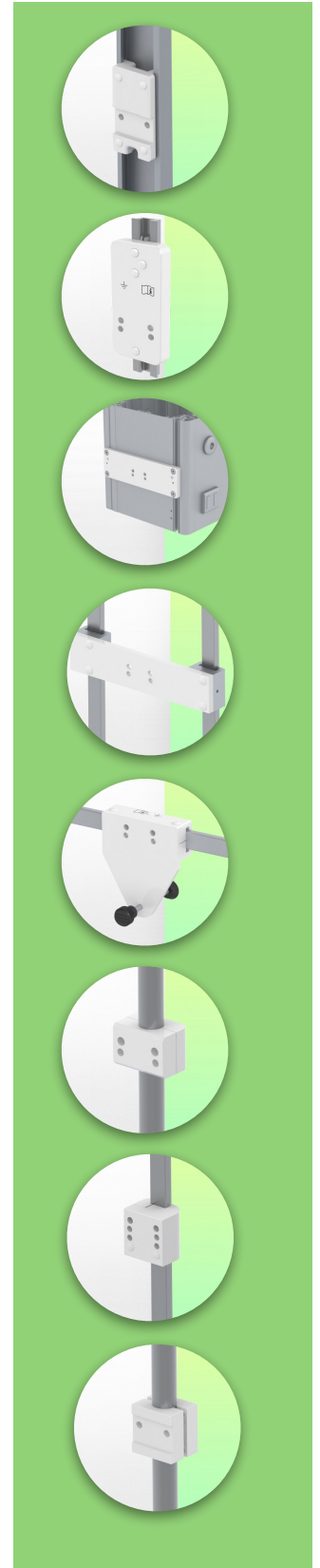

Montage-informatie - Din Rail verticaal

Referentie: WM 336.116

**2 x 300 mm draibare horizontale medische arm voor laptop,
verticale DIN-railmontage**

Din Rail Verticaal:

Vaste klem voor gestandaardiseerde rail Voor bevestiging op gestandaardiseerde rail
Verticaal 10 x 25, 8 x 35, 10 x 30, 10 x 50 mm

