

Présentation

Référence: WM 336.118

**Bras Médical Horizontal pivotant de 2 x 300 mm pour Laptop, Montage sur Pole fixe diamètre de 25, 35 et 38 mm**

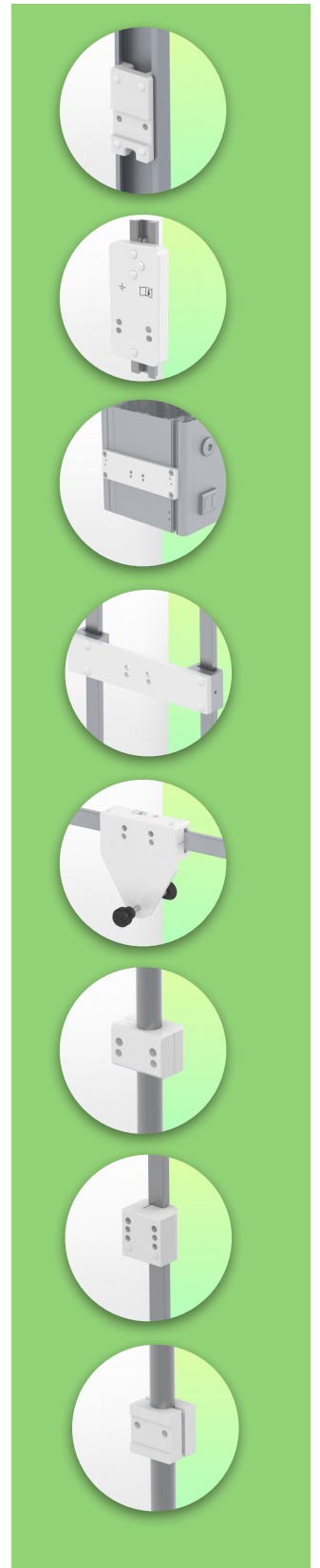
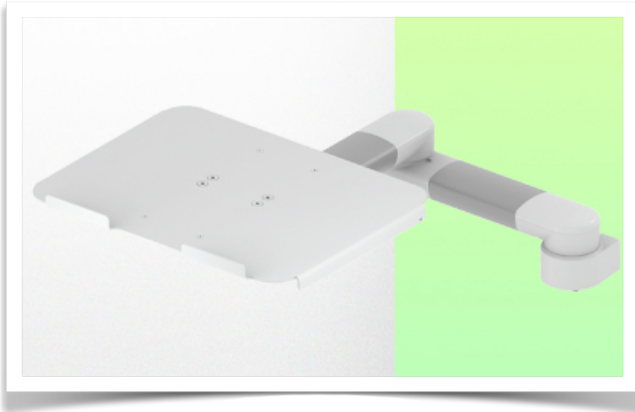

**Bras Médical Horizontal pivotant de 2 x 300 mm pour Laptop, Montage sur Pole fixe diamètre de 25, 35 et 38 mm**

Ce double bras médical pivotant de 2 x 300 mm permet de fixer, d'orienter et ajuster parfaitement votre ordinateur portable. Il est recouvert d'un agent anti-microbien offrant une hygiène et un nettoyage dans les moindres détails. Son design moderne à été spécialement conçu pour les environnements du secteur de la santé.

#### Ces caractéristiques techniques:

- \* Passage de câble intégré
- \* Fixation sur pole fixe de 25,35,38 mm
- \* Ce bras pivotant de 2 x 300 mm vient simplement se fixer sur le pole
- \* Le support pour ordinateur portable livré dans cette version à les dimensions de: 360 x 290 mm
- \* Le poids supporté par le bras est de 7 Kg et de 7 Kg pour le plateau
- \* Rotation du support Laptop: 115° à droite et à gauche, inclinaison de 20°
- \* Rotation du bras: 105° à droite et à gauche, et 165° à l'intersection
- \* Longueur totale 731 mm
- \* Couleur RAL 7024 (Gris graphite) et Blanc
- \* Tous nos bras médicaux sont en conformités : CE, ROHS, Medical Grade, Régulations MDD 93/42 ECC.
- \* Garantie: 5 ans

**Caractéristiques Techniques**

**Référence: WM 336.118**

**Bras Médical Horizontal pivotant de 2 x 300 mm pour Laptop, Montage sur Pole fixe diamètre de 25, 35 et 38 mm**

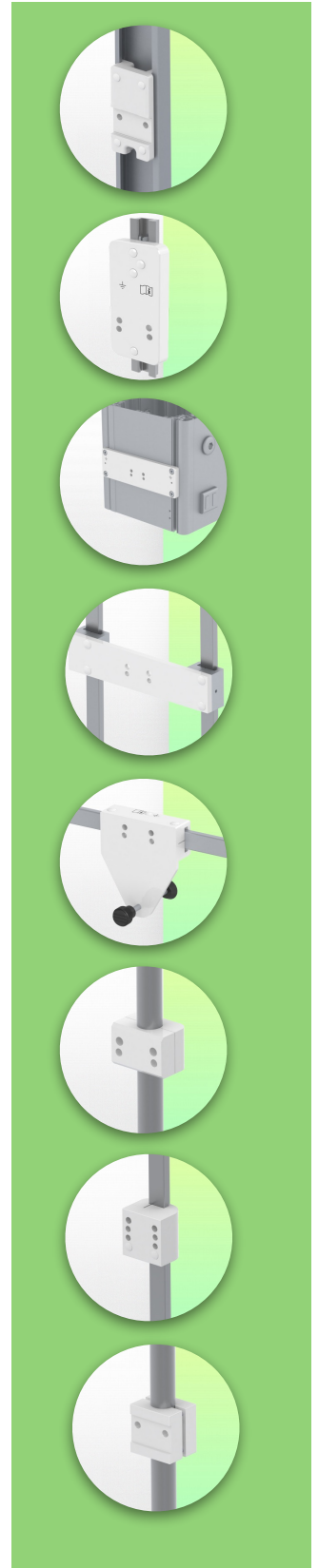
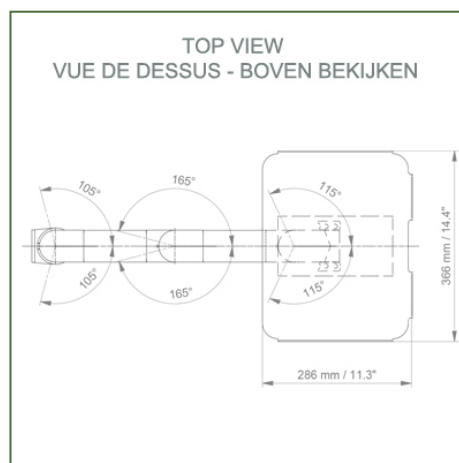
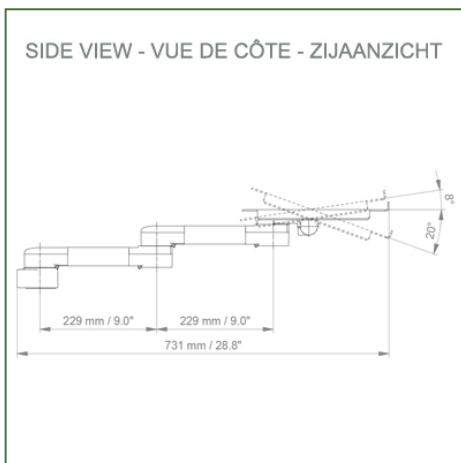
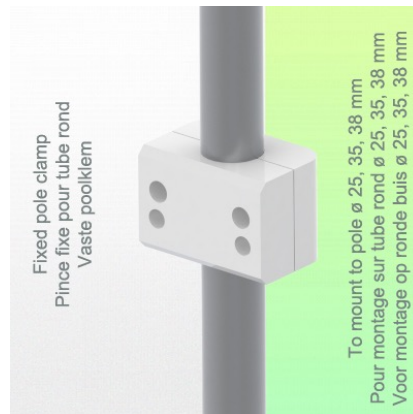
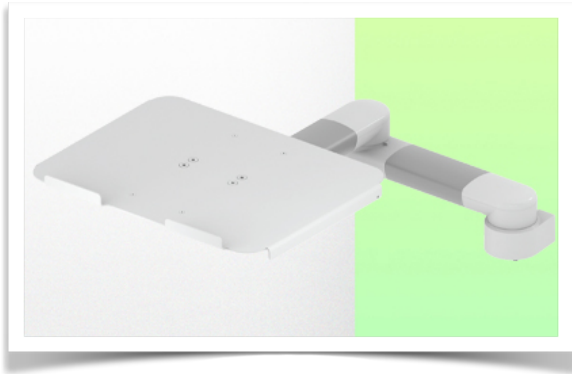

**Dimensions du support Laptop: 360 x 280 mm**

**Couleur:** Les pièces décoratives: RAL 5013 cobalt blue

**Pièces en aluminium:** RAL 9016 traffic white

**Capacité de charge max. du bras de support: 7 kg**

**Capacité de charge du plateau: 7 Kg**

**Poids du produit: 3,6 Kg**

**Information pour le montage - Pole Fixe**

Référence: WM 336.118

**Bras Médical Horizontal pivotant de 2 x 300 mm pour Laptop, Montage sur Pole fixe diamètre de 25, 35 et 38 mm**

**Pole fixe de 25, 35, 38 mm:**

Pour fixation montage du tube rond de diamètre de 25, 35 et 38 mm

