

Presentatie

Referentie: WM 336.119

**Draaibare horizontale medische arm 300 mm voor laptop,
variabele paalmontage 23 - 40 mm**

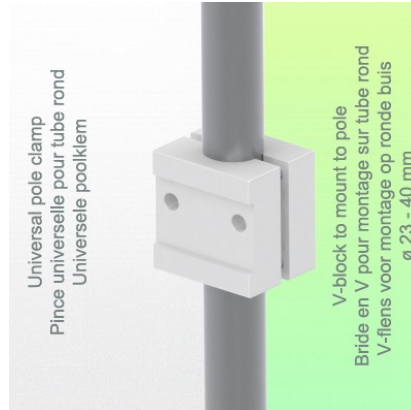
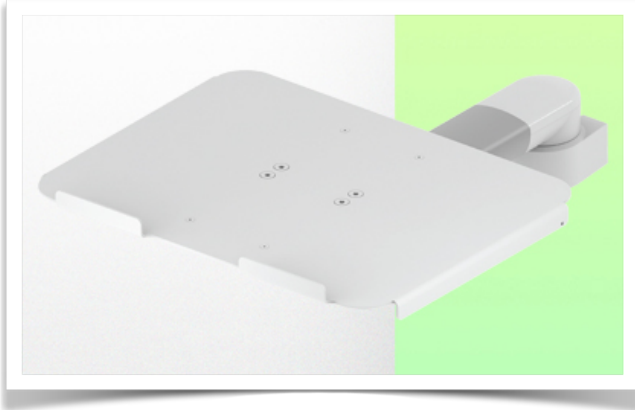

**Draaibare horizontale medische arm 300 mm voor laptop,
variabele paalmontage 23 - 40 mm**

Met deze 300 mm draaibare medische arm kunt u uw laptop perfect bevestigen, oriënteren en afstellen. Het is bedekt met een anti microbieel middel dat zorgt voor hygiëne en reiniging tot in het kleinste detail. Het moderne ontwerp is speciaal ontworpen voor zorg omgevingen.

Technische specificaties:

- * Bevestiging op variabele mast van 23 tot 40 mm
- * Deze 300 mm zwenkarm wordt eenvoudig aan de paal bevestigd
- * De in deze uitvoering geleverde laptop standaard is geschikt voor afmetingen: 360 x 290 mm
- * Het gewicht dat door de arm wordt ondersteund is 17 kg en 10 kg voor het blad.
- * Rotatie van de laptop steun: 115° naar rechts en links, helling van 20°
- * Rotatie van de arm: 105° naar rechts en links.
- * Totale lengte 502 mm
- * Kleur RAL 7024 (grafiet grijs) en wit
- * Al onze medische armen voldoen aan: CE, ROHS, Medical Grade, MDD 93/42 ECC-voorschriften.
- * Garantie: 5 jaar

Technische specificaties:

Referentie: WM 336.119

Draaibare horizontale medische arm 300 mm voor laptop,
variabele paalmontage 23 - 40 mm

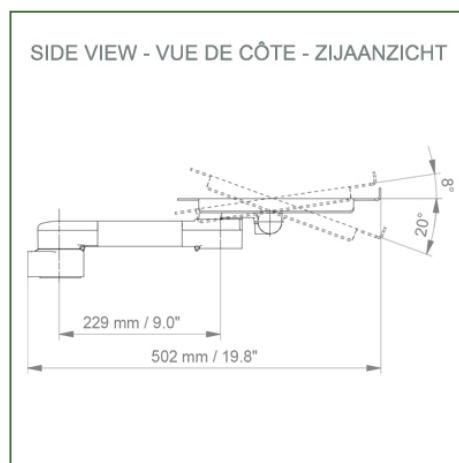
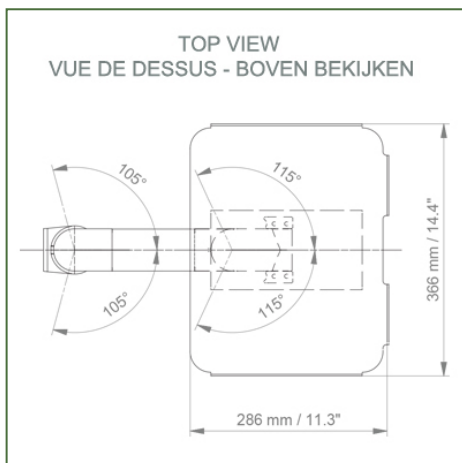
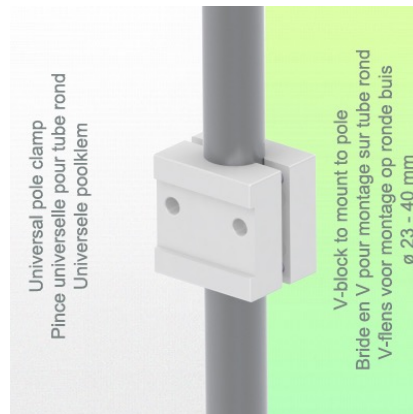
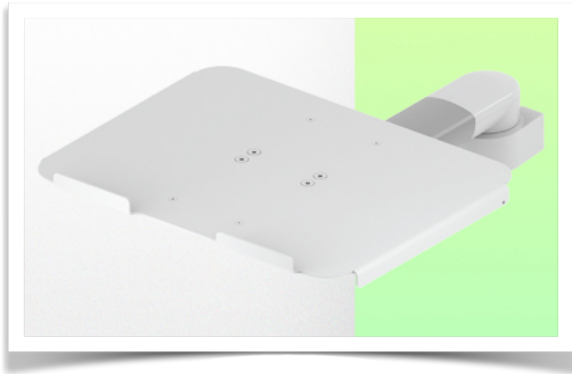

Afmetingen laptopsteun: 360 x 280 mm

Kleur: Decoratieve onderdelen: RAL 5013 kobaltblauw

Aluminium onderdelen: RAL 9016 verkeerswit

Maximaal laadvermogen draagarm: 17 kg

Draagvermogen van de lade: 10 Kg

Productgewicht: 2,6 kg

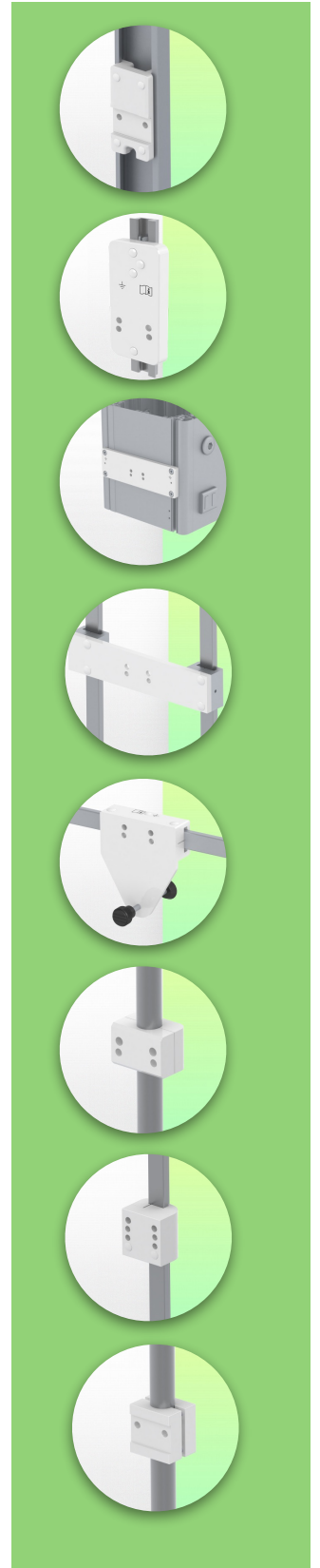

Montage-informatie - Paal variabel

Referentie: WM 336.119

Draaibare horizontale medische arm 300 mm voor laptop,
variabele paalmontage 23 - 40 mm

Variabele pool:

Voor het bevestigen van ronde buizen met een diameter van 23 tot 40 mm

