

**Dubbele horizontale medische arm 2 x 300 mm voor laptop, montage op anesthesie apparatuur (alle fabrikanten)**

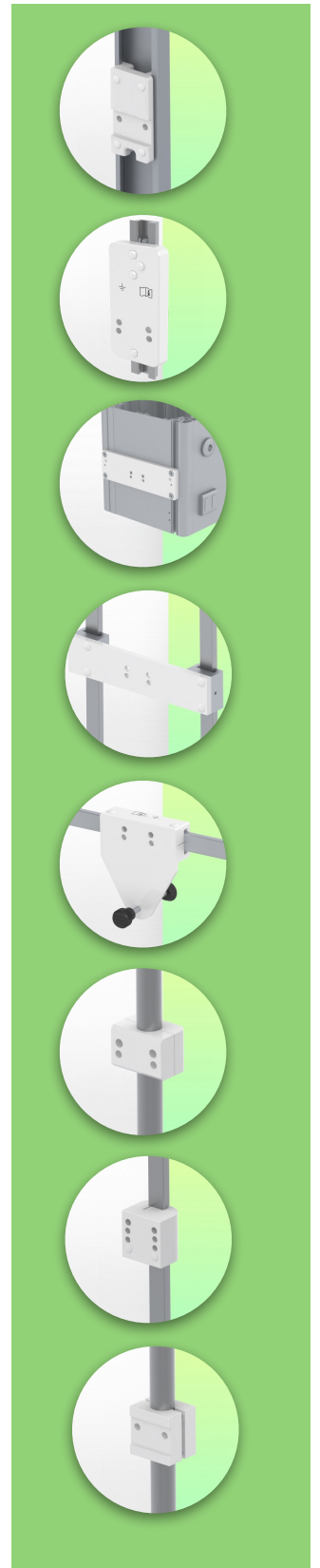
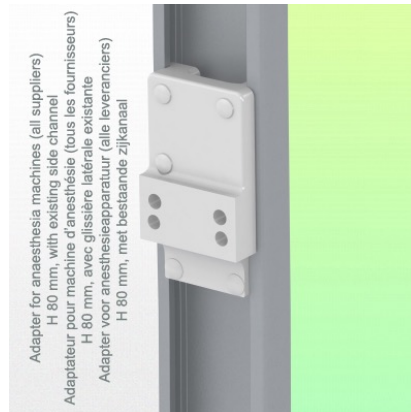
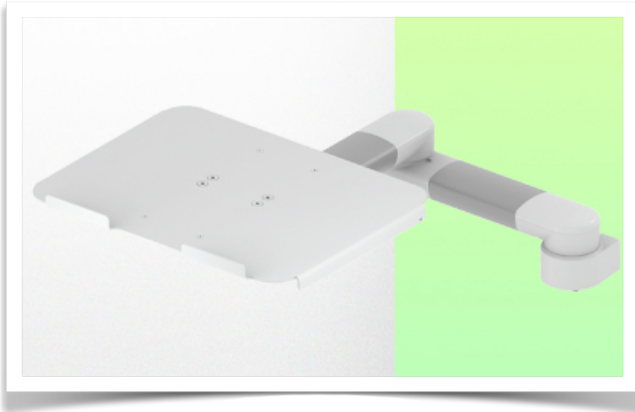

**Dubbele horizontale medische arm 2 x 300 mm voor laptop, montage op anesthesie apparatuur (alle fabrikanten)**

Met deze dubbele zwenk bare medische arm van 2 x 300 mm kun je je laptop perfect bevestigen, oriënteren en verstellen. Hij is gecoat met een anti microbieel middel om hygiëne en reinheid tot in het kleinste detail te garanderen. Het moderne ontwerp is speciaal ontwikkeld voor zorg omgevingen.

**Technische specificaties:**

- \* Geïntegreerd kabelbeheer
- \* Bevestiging aan anesthesieapparaat (alle fabrikanten)
- \* Deze dubbele zwenkarm van 2 x 300 mm schuift eenvoudig in de bestaande rail van het apparaat.
- \* De meegeleverde laphouder heeft de volgende afmetingen afmetingen: 360 x 290 mm
- \* Het door de arm ondersteunde gewicht is 7 Kg en 7 Kg voor de lade
- \* Rotatie van de laphouder: 115° naar rechts en links, 20° kantelen
- \* Rotatie van de arm: 105° naar rechts en links, en 165° op het kruispunt
- \* Totale lengte 731 mm \* Kleur RAL 7024 (grafietgrijs) en wit
- \* Al onze medische armen voldoen aan CE, ROHS, Medical Grade, MDD 93/42 ECC.
- \* Garantie: 5 jaar

Technische specificaties:

Referentie: WM 336.126

Dubbele horizontale medische arm 2 x 300 mm voor laptop, montage op anesthesie apparatuur (alle fabrikanten)

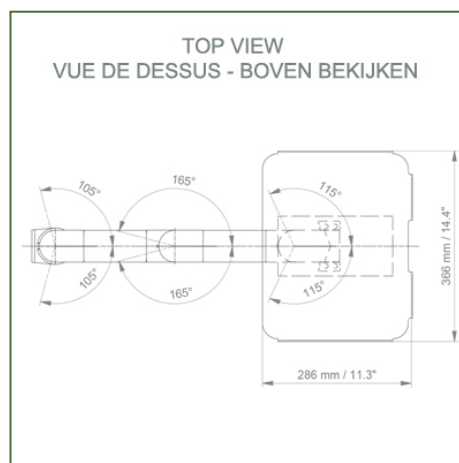
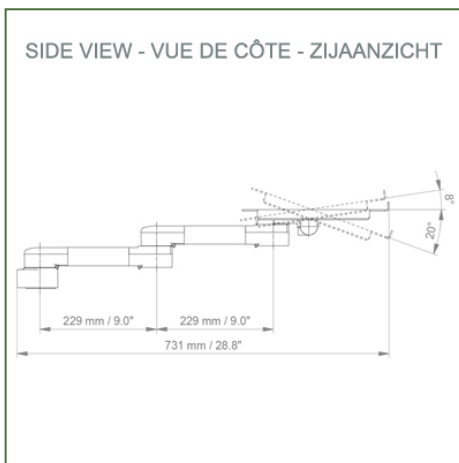
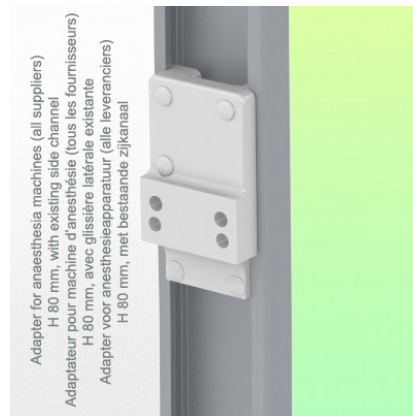
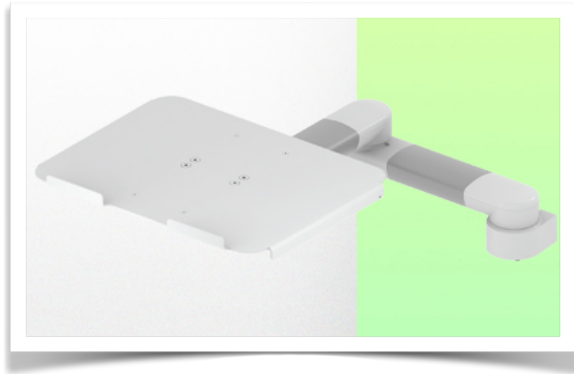

Afmetingen laptopstandaard: 360 x 280 mm

Kleur: Decoratieve onderdelen: RAL 5013 kobaltblauw

Aluminium onderdelen: RAL 9016 verkeerswit

Max. draagvermogen draagarm: 7 kg

Draagvermogen lade: 7 Kg

Gewicht product: 3,6 kg

**Montage-informatie - Adapter voor anesthesie rail**

Referentie: WM 336.126

**Dubbele horizontale medische arm 2 x 300 mm voor laptop, montage op anesthesie apparatuur (alle fabrikanten)**

Adapter voor anesthesie rail:

Montage op anesthesie apparatuur (Alle fabrikanten)

Met deze adapter monteren op bestaande anesthesie rail

