

Presentatie

Referentie: WM 336.127

Draaibare horizontale medische arm 300 mm voor laptop, tafel kolommontage

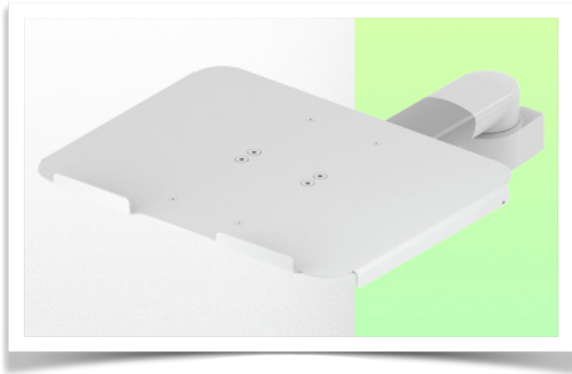

Cette colonne possède deux rails de fixation pour les différents éléments qui y seront fixés.
1 rail à l'avant de la colonne,
1 rail à l'arrière

Deze kolom heeft twee bevestigings rails voor de verschillende elementen die eraan zullen worden bevestigd.
1 rail aan de voorkant van de kolom,
1 rail aan de achterkant

This column has two fixing rails for the various elements that will be fixed to it. 1 rail at the front of the column, 1 rail at the back)

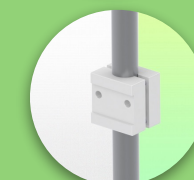
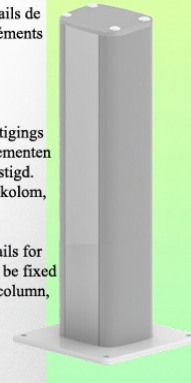

Draaibare horizontale medische arm 300 mm voor laptop, tafel kolommontage

Met deze 300 mm draaibare medische arm kunt u uw laptop perfect bevestigen, oriënteren en afstellen. Het is gecoat met een anti microbieel middel dat zorgt voor hygiëne en reiniging tot in het kleinste detail. Het moderne ontwerp is speciaal ontworpen voor zorg omgevingen.

Technische specificaties:

- * Bevestiging aan tafelkolom
- * Deze zwenkarm van 300 mm wordt eenvoudig aan de tafelkolom bevestigd
- * De in deze uitvoering geleverde laptopstandaard is geschikt voor afmetingen: 360 x 290 mm
- * Het gewicht dat door de arm wordt ondersteund is 17 kg en 10 kg voor het blad.
- * Rotatie van de laptopsteun: 115° naar rechts en links, helling van 20°
- * Rotatie van de arm: 105° naar rechts en links.
- * Totale lengte 502 mm
- * Kleur RAL 7024 (grafietgrijs) en wit
- * Al onze medische armen voldoen aan: CE, ROHS, Medical Grade, MDD 93/42 ECC-voorschriften.
- * Garantie: 5 jaar

Technische specificaties:

Referentie: WM 336.127

Draaibare horizontale medische arm 300 mm voor laptop, tafel kolommontage

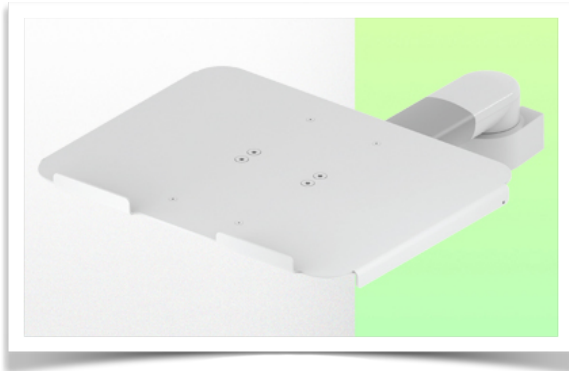

Cette colonne possède deux rails de fixation pour les différents éléments qui y seront fixés.

1 rail à l'avant de la colonne,
1 rail à l'arrière

Deze kolom heeft twee bevestigings rails voor de verschillende elementen die eraan zullen worden bevestigd.

1 rail aan de voorkant van de kolom,
1 rail aan de achterkant

This column has two fixing rails for the various elements that will be fixed to it. 1 rail at the front of the column, 1 rail at the back)

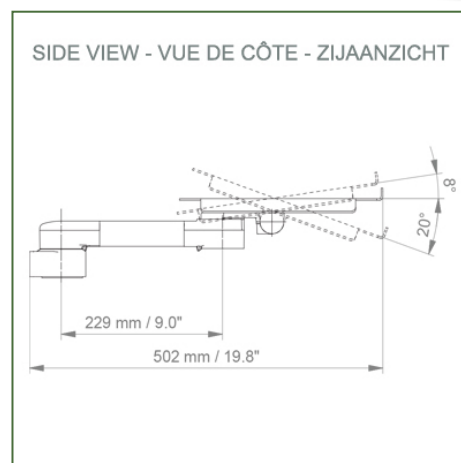
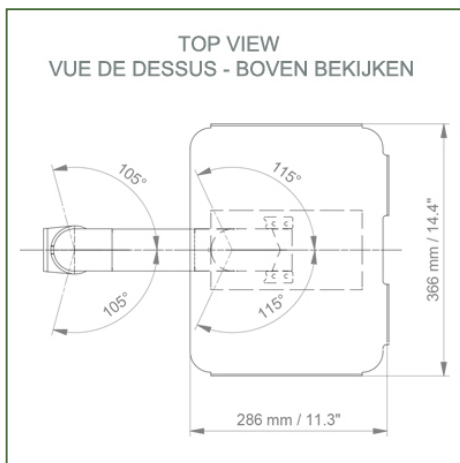
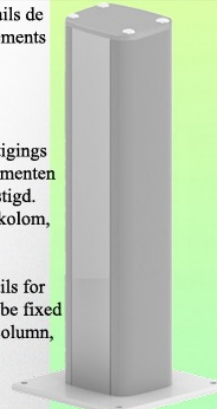

Afmetingen laptopsteun: 360 x 280 mm

Kleur: Decoratieve onderdelen: RAL 5013 kobaltblauw

Aluminium onderdelen: RAL 9016 verkeerswit

Maximaal laadvermogen draagarm: 17 kg

Draagvermogen van de lade: 10 Kg

Productgewicht: 2,6 kg

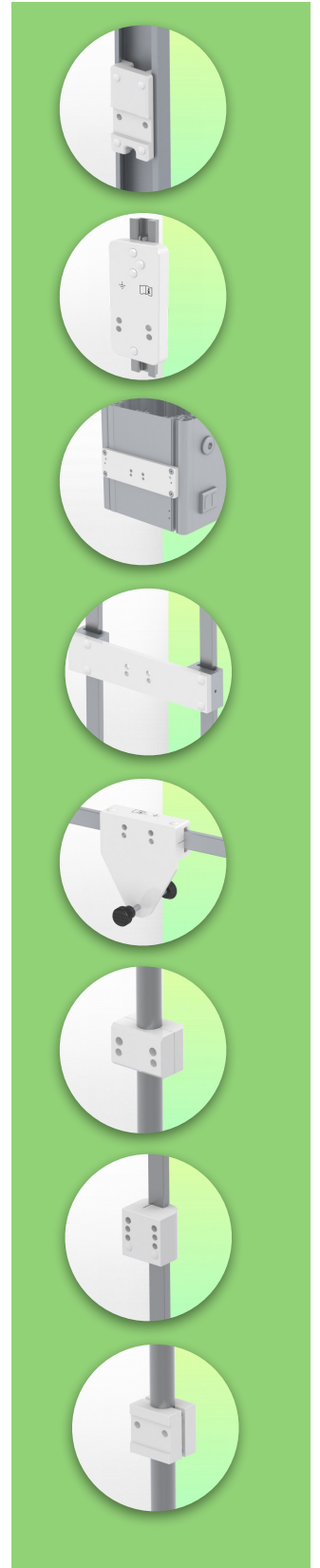

Montage-informatie - Kolomschuifrail

Referentie: WM 336.127

Draaibare horizontale medische arm 300 mm voor laptop, tafel kolommontage

Tabelkolom:

Voor het installeren van deze medische arm dient u gebruik te maken van één van onze medische zuilen. Deze zijn standaard verkrijgbaar in de hoogtes 300 en 500 mm. Aangepaste hoogtes zijn op aanvraag leverbaar. Glijafdekkingen en eindkappen worden bij elke bestelling meegeleverd.

