

Présentation

Ordernummer: WM 996.123

300 mm medische kolom met twee rug-aan-rug armen voor vier schermen

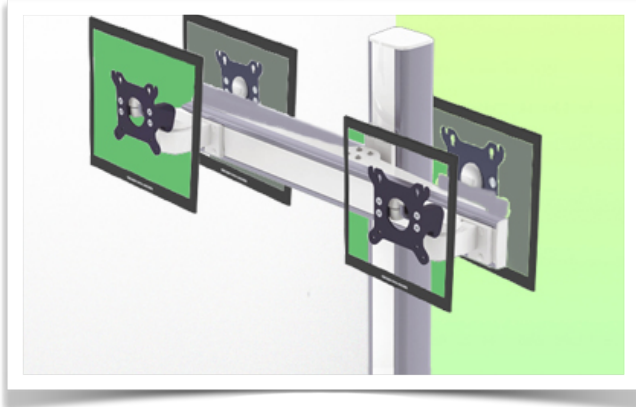

Cette colonne possède deux rails de fixation pour les différents éléments qui y seront fixés.
1 rail à l'avant de la colonne,
1 rail à l'arrière

Deze kolom heeft twee bevestigings rails voor de verschillende elementen die eraan zullen worden bevestigd.
1 rail aan de voorkant van de kolom,
1 rail aan de achterkant

This column has two fixing rails for the various elements that will be fixed to it. (1 rail at the front of the column, 1 rail at the back)

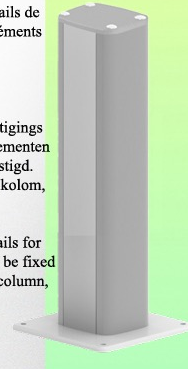

300 mm medische kolom met twee rug-aan-rug armen voor vier schermen

Met deze medische kolomarm van 300 mm kunnen vier LCD-schermen perfect worden bevestigd, georiënteerd en afgesteld, rug aan rug geplaatst. Hij is gecoat met een antimicrobieel middel om hygiëne en reiniging tot in de kleinste details te garanderen. Het moderne ontwerp is speciaal ontwikkeld voor zorgomgevingen.

Technische kenmerken:

- * Geïntegreerd kabelbeheer
- * Deze kolom kan gemakkelijk op maat worden gesneden.
Alle kabels lopen door de kolom, de horizontale rail
Alle kabels lopen door de zuil, de horizontale rail en de mini-armen. Er zijn geen kabels zichtbaar. Twee kabelafdekkingen. Bij deze configuratie worden twee kabelkappen geleverd.
- * De zuil heeft een voor- en achterpaneel waarmee andere elementen kunnen worden toegevoegd. De zuil heeft een voor- en achterpaneel waarmee extra elementen kunnen worden toegevoegd, die eenvoudig in de zuil kunnen worden geschoven en op de gewenste hoogte kunnen worden gebracht. De zuil heeft een voor- en een achterpaneel waarmee andere elementen kunnen worden toegevoegd, die eenvoudig in de zuil worden geschoven en vervolgens op de gewenste hoogte worden afgesteld en vastgezet. (zie onze accessoires)
- * De koppen van de 4 mini armen, voldoen aan de standaard voor montage van schermen
VESA MIS-D 75 mm en 100 mm. Roterende kantelkop.
- * Compatibel met schermen tot 8 kg.
- * Stabiliteit van het aanraakscherm.
- * Montage van 4 schermen rug aan rug
- * Kantelen van het scherm: 30° naar beneden en 17° naar boven
- * Schermrotatie: 60°/90° rechts, 90°/60° links.
- * Horizontale arm rotatie: 95° rechts, 95° links.
- * Lengte van de horizontale armen: 728 mm * Hoogte van de kolom: 300 mm
- * Compatibel met multimedia terminals (TMM)
- * Kleur RAL 7024 (grafietgrijs) en wit * Al onze medische armen voldoen aan :
CE, ROHS, Medical Grade, voorschriften MDD 93/42 ECC.
- * Garantie: 5 jaar

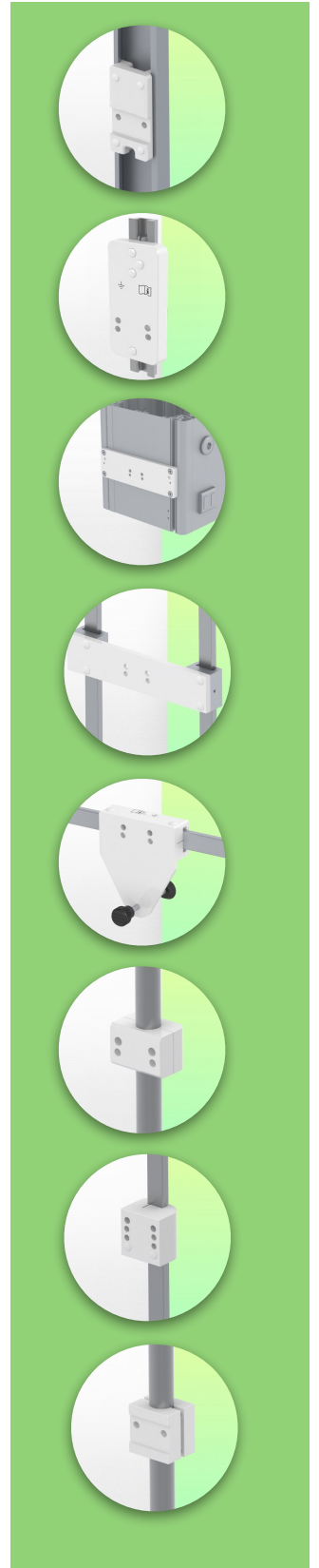

Technische specificaties

Ordernummer: WM 996.123

300 mm medische kolom met twee rug-aan-rug armen voor vier schermen

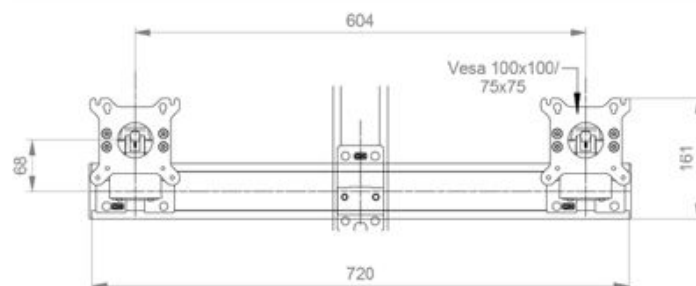
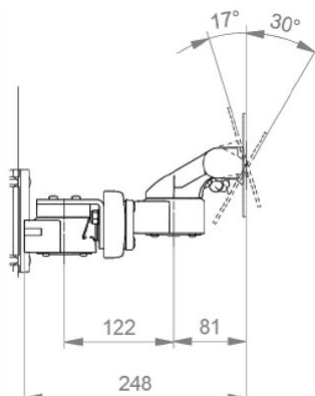
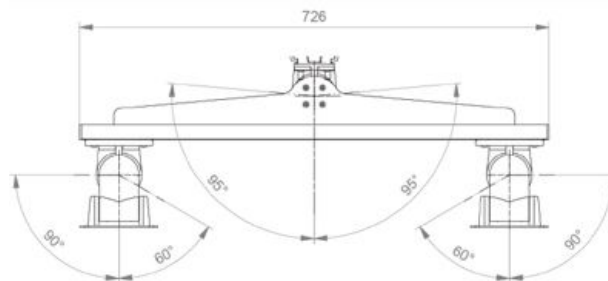
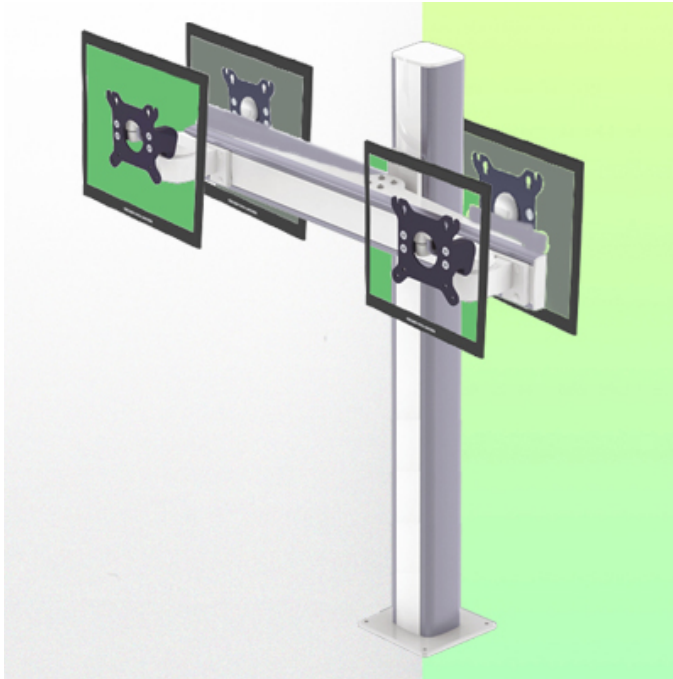

Adaptation du moniteur: VESA 75/100 mm
Couleur: Les pièces décoratives: RAL 5013 cobalt blue
Pièces en aluminium: RAL 9016 traffic white
Capacité de charge max. du bras de support: 8 kg par écran
Adaptation du moniteur de charge max: 18 Kg
Poids du produit: 12 Kg

Montage-informatie - Wandschuif

Ordernummer: WM 996.123

300 mm medische kolom met twee rug-aan-rug armen voor vier schermen

Tafel kolom 300 mm of 500 mm:

Om deze medische arm te installeren, moet u een van onze medische zuilen gebruiken. Deze zijn verkrijgbaar in standaardhoogten van 500 en 300 mm. Aangepaste hoogtes zijn beschikbaar op aanvraag. Bij elke bestelling worden schuifdeksels en eindkappen geleverd.

