

Présentation

Référence: WM 996.124

Colonne médicale de 500 mm équipée de deux bras dos à dos pour quatre écrans

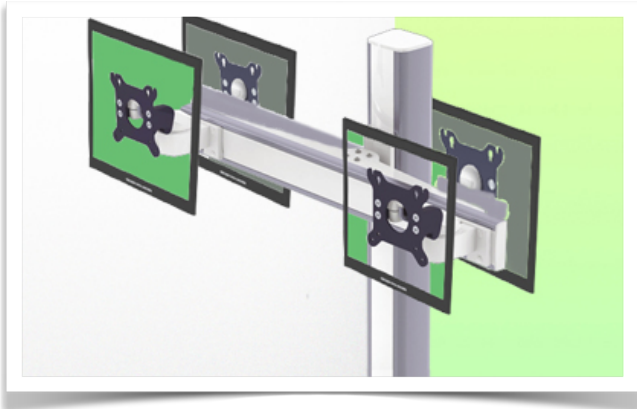

Cette colonne possède deux rails de fixation pour les différents éléments qui y seront fixés.
1 rail à l'avant de la colonne,
1 rail à l'arrière

Deze kolom heeft twee bevestigings rails voor de verschillende elementen die eraan zullen worden bevestigd.
1 rail aan de voorkant van de kolom,
1 rail aan de achterkant

This column has two fixing rails for the various elements that will be fixed to it. (1 rail at the front of the column, 1 rail at the back)

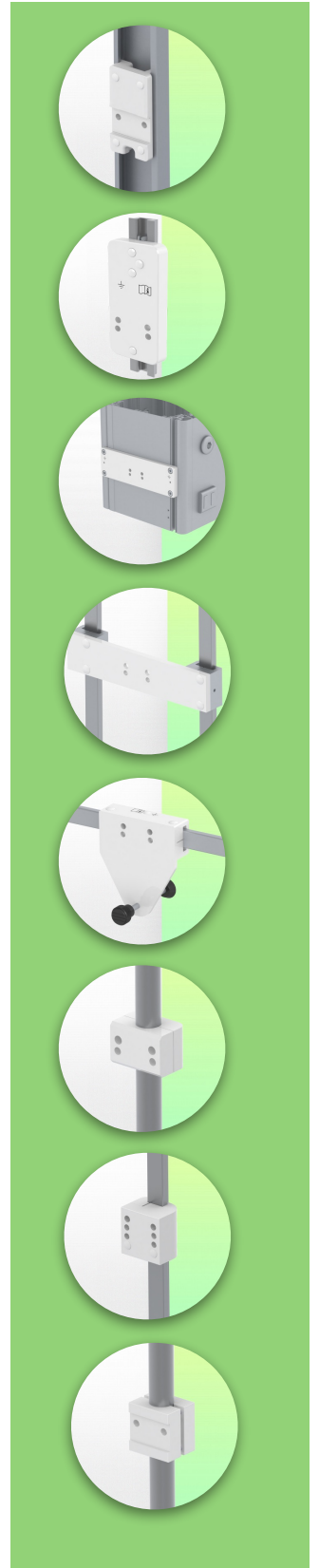
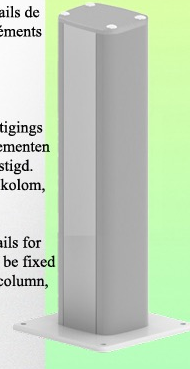

Colonne médicale de 500 mm équipée de deux bras dos à dos pour quatre écrans

Ce Bras Colonne médicale de 500 mm permet de fixer, d'orienter et ajuster parfaitement quatre écrans LCD, ceux-ci sont placés dos à dos.
Il est recouvert d'un agent anti-microbien offrant une hygiène et un nettoyage dans les moindres détails. Son design moderne a été spécialement conçu pour les environnements du secteur de la santé.

Ces caractéristiques techniques:

- * Passage de câble intégré
- * Cette colonne peut être facilement sectionnée à la dimension voulue.
Tous les câbles passent dans la colonne, dans le rail horizontal ainsi que dans les mini bras. Aucuns câbles n'est donc apparents. Deux caches câbles sont fourni avec cette configuration.
- * La colonne possède une face avant et une face arrière permettant d'y ajouter d'autres éléments, ceux-ci viennent simplement se glisser dans la colonne pour ensuite s'ajuster à la hauteur voulue et fixés.
(voir nos accessoires)
- * Les têtes des 4 mini bras, sont conformes à la norme de montage des écrans: VESA MIS-D 75 mm et 100 mm. Tête Rotative à inclinaison.
- * Compatible avec des écrans dont le poids n'excède pas 8 Kg.
- * Stabilité écran tactile.
- * Montage de 4 écrans Dos à Dos
- * Inclinaison de l'écran: 30° vers le bas et 17° vers le haut
- * Rotation de l'écran: 60°/90° à droite, 90°/60° à gauche.
- * Rotation du bras horizontal: 95° à droite, 95° à gauche.
- * Longueur des bras horizontaux: 728 mm
- * Hauteur de la colonne: 500 mm
- * Compatible avec les terminaux multimédia (TMM)
- * Couleur RAL 7024 (Gris graphite) et Blanc
- * Tous nos bras médicaux sont en conformités :
CE, ROHS, Medical Grade, Regulations MDD 93/42 ECC.
- * Garantie: 5 ans

Caractéristiques Techniques

Référence: WM 996.124

Colonne médicale de 500 mm équipée de deux bras dos à dos pour quatre écrans

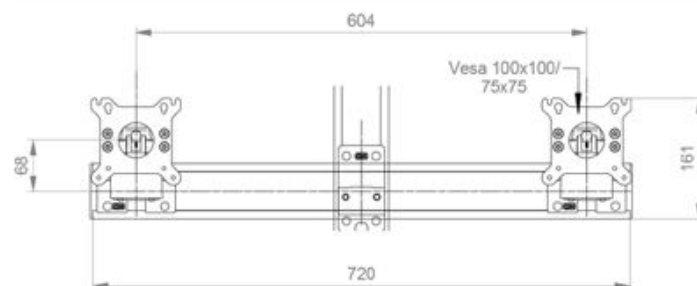
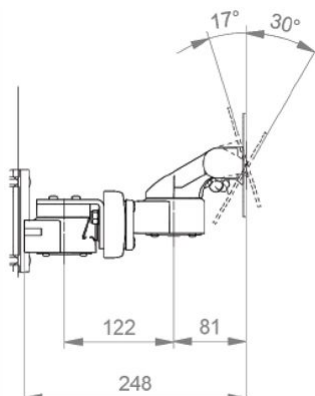
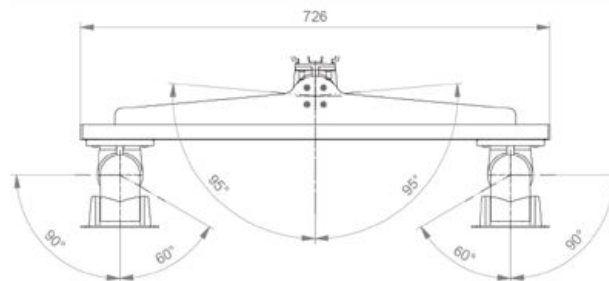
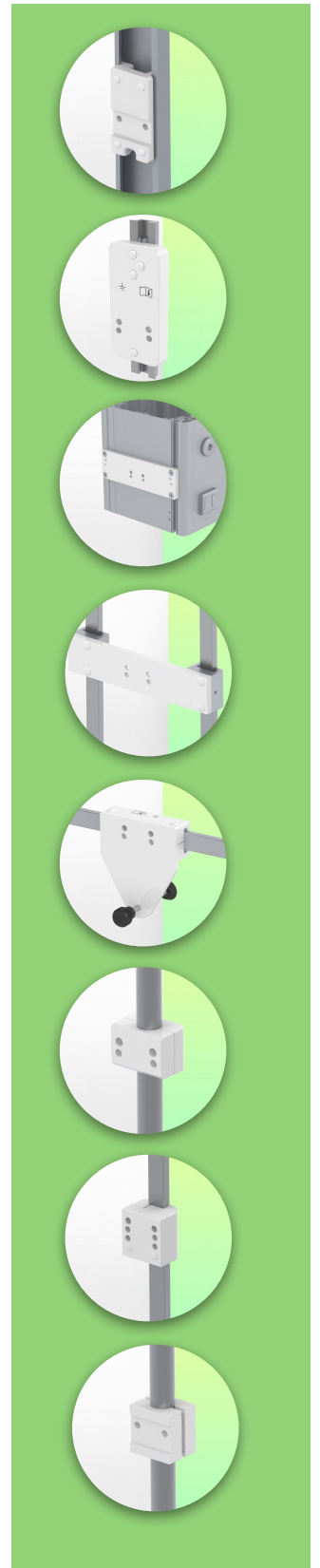
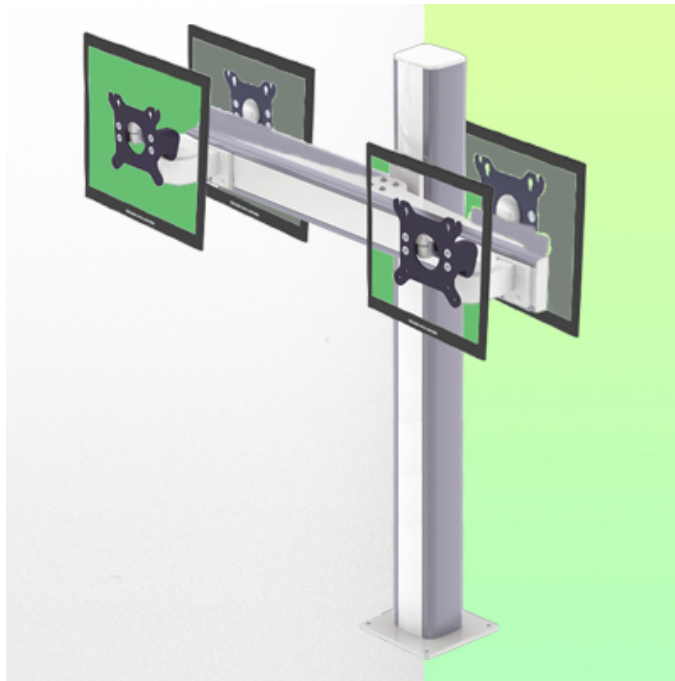

Adaptation du moniteur: VESA 75/100 mm

Couleur: Les pièces décoratives: RAL 5013 cobalt blue

Pièces en aluminium: RAL 9016 traffic white

Capacité de charge max. du bras de support: 8 kg par écran

Adaptation du moniteur de charge max: 18 Kg

Poids du produit: 12 Kg

Information pour le montage - Rail à Glissière murale

Référence: WM 996.124

Colonne médicale de 500 mm équipée de deux bras dos à dos pour quatre écrans

Colonne de table 300 mm ou 500 mm:

Pour installer ce bras médical, vous devez utiliser l'une de nos colonnes médicales. Celles-ci sont disponibles en hauteurs standards de 500 et 300 mm. Des hauteurs sur mesures sont disponibles sur demande. Couvercles de glissières et embouts d'extrémités livrés avec chaque commande.

