

Présentation

Référence: WM 226.191

Bras Médical Combo Slim Line Rabattable pour 1 écran, 1 PC et clavier, Rail 960 mm, Fixation Murale, Poids supporté 20 Kg

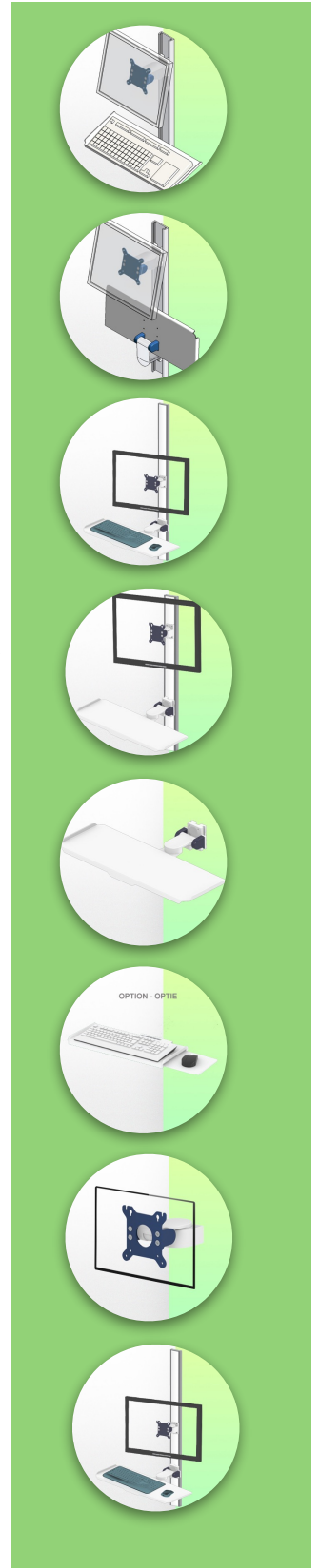
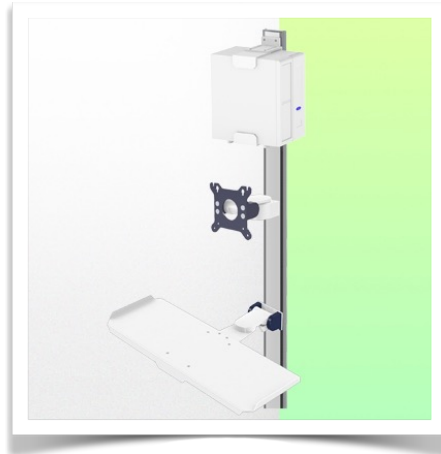
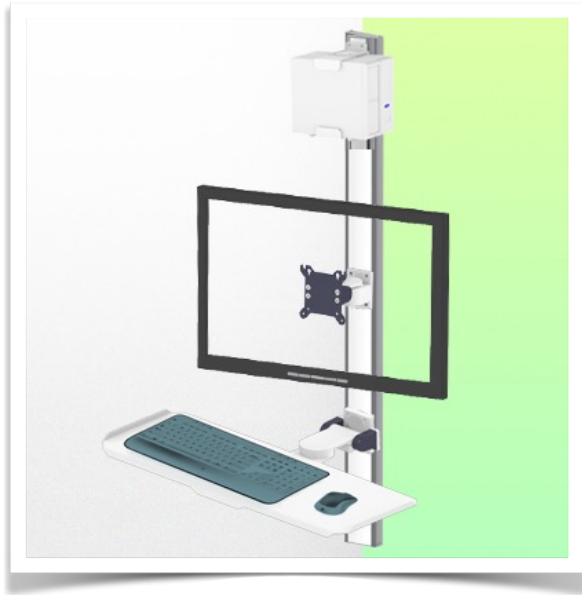

Ce bras Combo Slim Line rabattable est un véritable poste de travail avec un gain d'espace sans compromis. Son support clavier/souris est escamotable et rabattable, il est la solution idéale où l'encombrement réduit s'impose. Il est recouvert d'un agent antimicrobien offrant une hygiène et un nettoyage dans les moindres détails. Sa rotule pour écran est aux normes de montage VESA 75/100. Son design moderne a été spécialement conçu pour les environnements du secteur de la santé. En option il peut être équipé d'un support avec plateau coulissant droite/gauche pour souris aux dimensions pour le clavier de 480 x 220 mm pour le clavier et 226 x 220 mm pour la souris ou d'un support clavier de grande dimensions 580 x 200 mm

Caractéristiques techniques:

- * Passage de câble intégré
- * Fixation sur Rail Mural Vertical mural de 960 mm inclus dans cette configuration. Ce rail mural peut être facilement sectionné à la dimension voulue. Tous les câbles passent également dans ce rail mural.
- * Cache câble et bouchons de finition inclus
- * Tous les composants viennent simplement se glisser dans le rail mural pour ensuite s'ajuster à la hauteur voulue et fixés.
- * Support PC réglable de 85 à 150 mm.
- * Sont support clavier/souris aux dimensions de: 580 mm x 200 mm. est rétractable de 337 mm à 429 mm. Il permet également la rotation du clavier 110° à droite, 110° à gauche. Sa rotule de rabattement est idéale pour économiser l'espace.
- * Compatible avec des écrans, PC dont le poids n'excède pas 20 Kg.
- * Stabilité écran tactile.
- * Inclinaison du support de l'écran: 12°
- * Rotation du support de l'écran: 105° à droite, 105° à gauche.
- * Rotation du bras: 105° à droite, 105° à gauche.
- * Le support écran est conforme à la norme de montage des écrans: VESA MIS-D 75 mm et 100 mm.
- * Encombrement réduit: 100 mm x 960 mm 580 mm (système plié)
- * Couleur RAL 7024 (Gris graphite) et Blanc
- * Tous nos bras médicaux sont en conformités : CE, ROHS, Medical Grade, Regulations MDD 93/42 ECC. Garantie: 5 ans

Caractéristiques Techniques

Référence: WM 226.191

Bras Médical Combo Slim Line Rabattable pour 1 écran, 1 PC et clavier, Rail 960 mm, Fixation Murale, Poids supporté 20 Kg

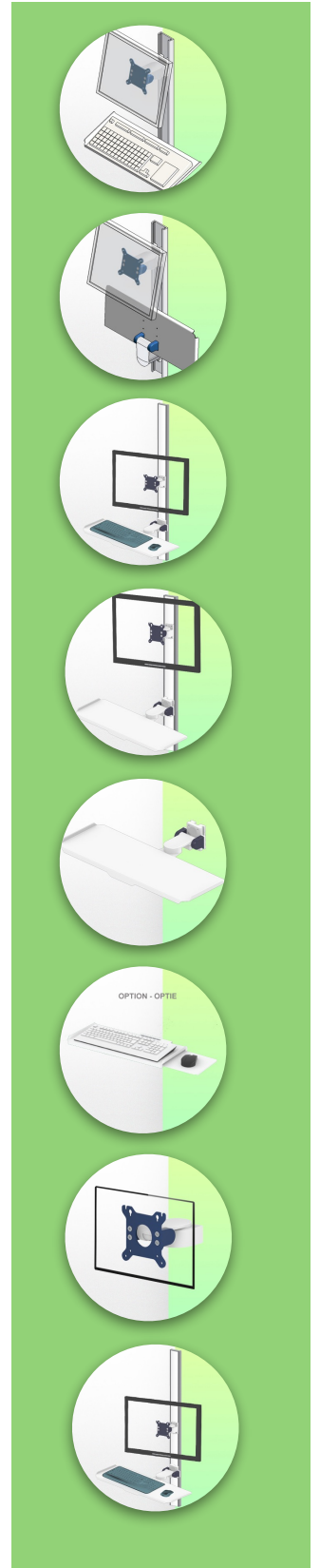
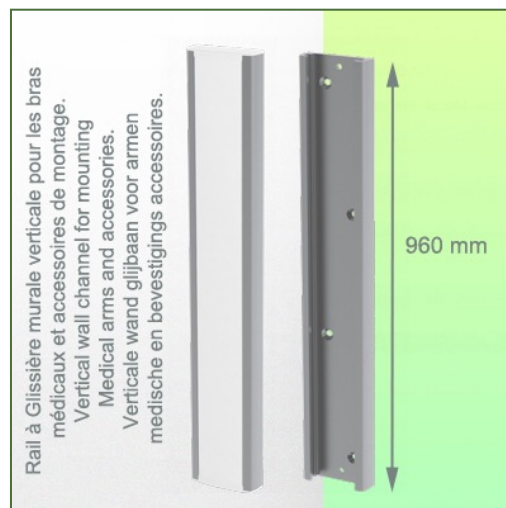
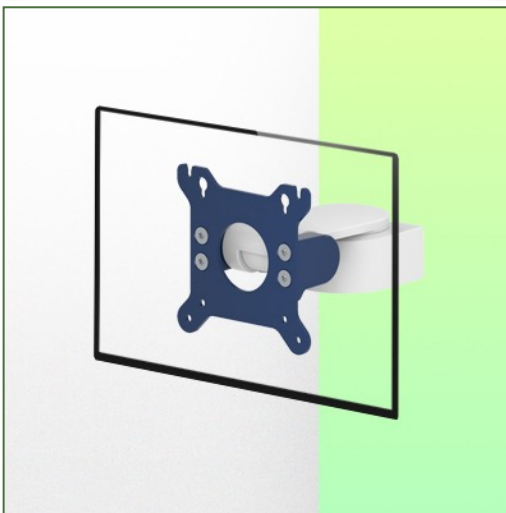
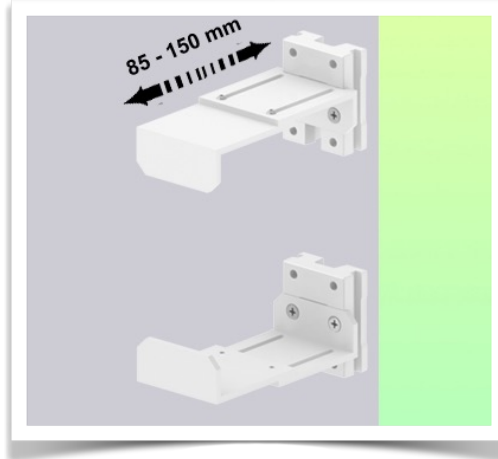

Adaptation du moniteur: VESA 75/100 mm
Couleur: Les pièces décoratives: RAL 5013 cobalt blue
Pièces en aluminium: RAL 9016 traffic white
Poids supporté: 20 Kg
Poids du produit: 10 Kg
Rail Vertical: 960 mm

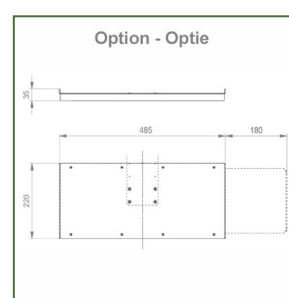

Caractéristiques Techniques

Référence: WM 226.191

Bras Médical Combo Slim Line Rabattable pour 1 écran, 1 PC et clavier, Rail 960 mm, Fixation Murale, Poids supporté 20 Kg

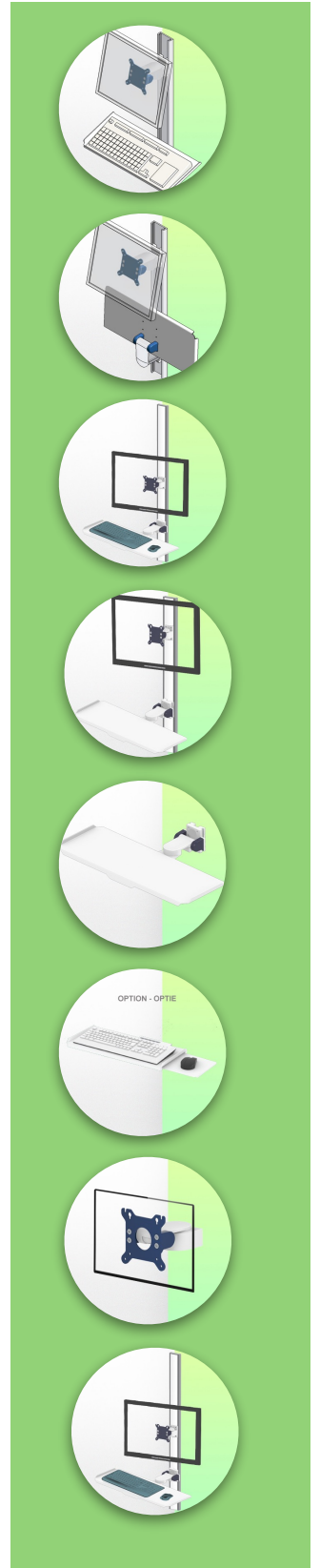
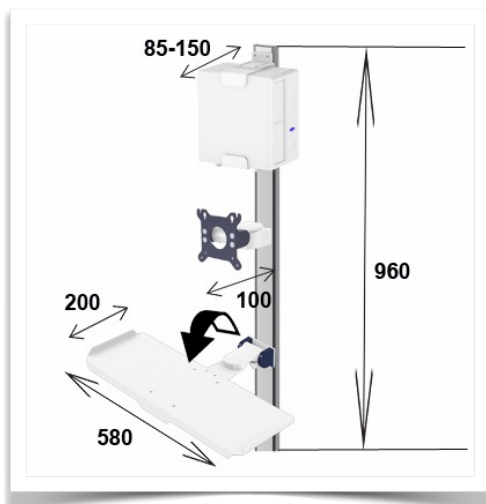
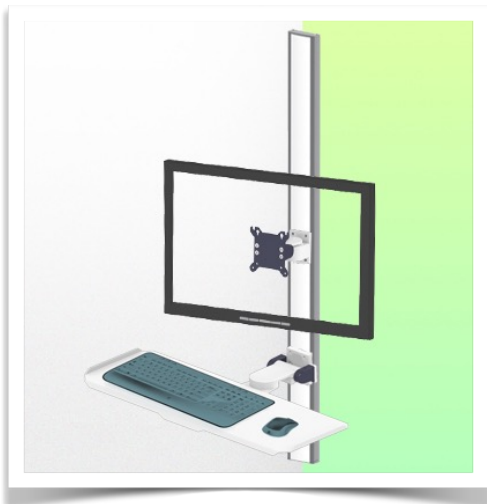
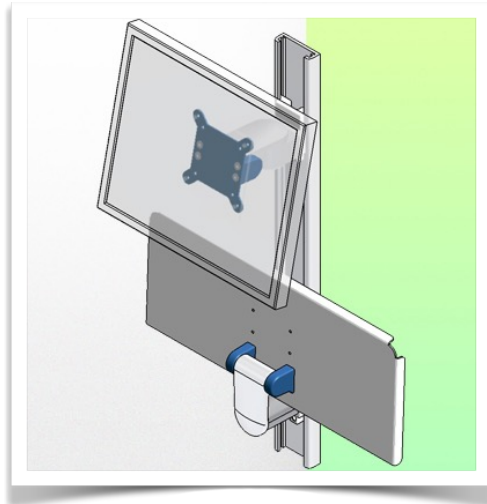
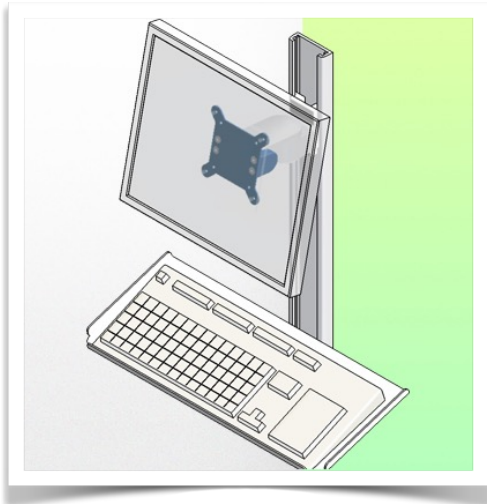

Caractéristiques Techniques

Référence: WM 226.191

Bras Médical Combo Slim Line Rabattable pour 1 écran, 1 PC et clavier, Rail 960 mm, Fixation Murale, Poids supporté 20 Kg

Rail à Glissière murale:

Pour installer ce bras médical Combo, vous devez utiliser soit un rail existant de votre installation, soit commander un de nos rails à glissière disponibles en longueurs standards dans cette configuration de 960 mm. Des longueurs sur mesures sont disponibles sur demande. Couvercles de glissières et embouts d'extrémités livrés avec chaque commande.

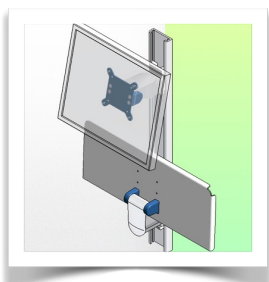
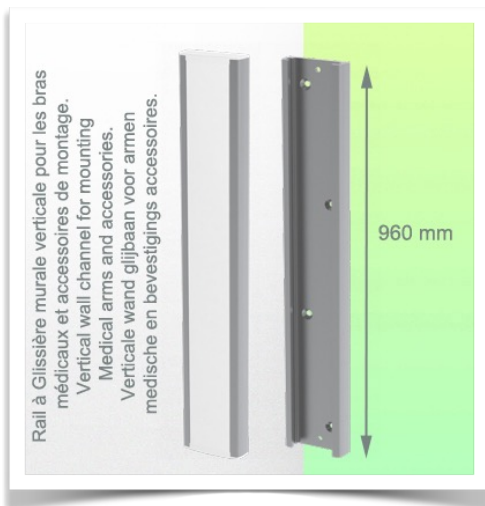

Points forts du produit:

Bras non réglable en hauteur. Les bras pivotants et les bras pivotants allongés offrent une intégration complète des câbles et un nettoyage facile pour le contrôle des infections dans toutes les zones de soins intensifs de l'environnement clinique. Notre garantie de 5 ans garantit un fonctionnement fiable, sans problème et sans entretien. La fonction de pivotement au point de fixation ainsi que la fonction d'inclinaison et de pivotement de l'adaptation du moniteur offrent un positionnement optimal de votre appareil. Le bras pivotant dans sa version allongée est un bras en deux parties avec un point de pivot central entre les deux sections du bras. Tous les moniteurs montés en bas ont la fonction de sécurité d'un arrêt d'inclinaison de 20°.

